



OPTIMA
PRECISE



Ceník Produktů

2020



1 Řezné, brusné a lamelové kotouče

Řezné a brusné kotouče OPTIMApower	8
Řezné a brusné kotouče OPTIMAprofi	9 - 11
Řezné a brusné kotouče OPTIMAflex	12
Lamelové brusné kotouče OPTIMAprofi - keramik + visual	13
Lamelové brusné kotouče OPTIMAprofi	14
Lamelové brusné kotouče OPTIMAflex	15
Lamelové brusné kotouče OPTIMAabrasive	16



2 Lístkové kotouče se stopkou

Lístkové kotouče se stopkou OPTIMAabrasive	20 - 21
--	---------



3 Fíbrové brusné disky, výseky a brusné pásy

Fíbrové brusné disky	24 - 26
Podložné talíře pro brusné disky	27
Výseky, suchý zip	28 - 33
Brusné pásy	34 - 35



4 Brusné role

Brusné role	38 - 39
Brusný papír vodní	40
Brusný papír a plátno	40
Brusné bloky, houbičky a rouna	40



5 Technické kartáče

Technické kartáče na ocel	44 - 45
Technické kartáče na nerez	46



6 Brusné materiály Carborundum

Brusné materiály Carborundum	50
------------------------------	----



7 Řezné nástroje

Vrtáky kobaltové HSS-Co5	55 - 60
Vrtáky vybrušované HSS-G	61 - 80
Vrtáky válcované HSS-R	81 - 86
Vrtáky celokarbidové pro CNC stroje	87
Válcové čelní frézy	88 - 89
Vrtáky s kuželovou stopkou Morse	90 - 92
Závitníky ruční	93 - 97
Závitníky strojní	98 - 102
Technické frézy	103 - 109
Vrtací korunky	110 - 115
Okružní pilové vrtáky	116 - 120
Bimetalové vykrúžovací korunky	121 - 128
Stupňovité vrtáky a záhlubníky	129
Vrtáky stavební	130 - 139



8 Oscilační multifunkční nástroje

Oscilační multifunkční nástroje	142 - 145
---------------------------------	-----------



9 Diamantové kotouče

Diamantové kotouče a nástroje OPTIMA	148 - 151
Pilové kotouče OPTIMAtools	152



10 Ochranné pracovní pomůcky

Pracovní brýle	156
Chrániče sluchu	156
Respirátory	157
Pracovní rukavice	158 - 161



TECHNICKÁ SPECIFIKACE, BEZPEČNOSTNÍ DOPORUČENÍ

	ŘEZÁNÍ A BROUŠENÍ OCELI		DODRŽUJTE BEZPEČNOSTNÍ DOPORUČENÍ
	ŘEZÁNÍ A BROUŠENÍ NEREZOVÝCH OCELÍ A OCELI		POUŽÍVEJTE OCHRANU OČÍ
	ŘEZÁNÍ ARMOVANÉHO BETONU		POUŽÍVEJTE OCHRANU SLUCHU
	ŘEZÁNÍ KAMENE A STAVEBNÍCH MATERIÁLŮ		POUŽÍVEJTE RUKAVICE
	ŘEZÁNÍ ASFALTU A ASFALTO-BETONU		POUŽÍVEJTE PROTIPRAŠNOU MASKU
	ŘEZÁNÍ A BROUŠENÍ HLINÍKU A BAREVNÝCH KOVŮ		BROUŠENÍ ZAKÁZANO
	ŘEZÁNÍ KOLEJNIC A LEGOVANÝCH OCELÍ		ZÁKAZ POUŽITÍ JAKKOLI POŠKOZENÉHO NÁSTROJE
	ŘEZÁNÍ DLAŽDIČEK A OBKLADOVÝCH MATERIÁLŮ		NENÍ DOVOLENO PRO BROUŠENÍ ZA MOKRA
	RUČNÍ BROUŠENÍ A ŘEZÁNÍ		BROUŠENÍ ZAKÁZANO
	RUČNÍ ŘEZÁNÍ		ŘEZÁNÍ A BROUŠENÍ OCELI
	STACIONÁRNÍ ŘEZÁNÍ		POUZE PRO ŘEZÁNÍ
	STROJNÍ ŘEZÁNÍ		



ŘEZNÉ A BRUSNÉ KOTOUČE, ZNAČENÍ

BRUSIVO:

A - korund
ZA - zirkon korund
C - karbid křemíku

TVRDOT KOTOUČE:

K - P měkký
Q - S střední
T - V tvrdý
W - velmi tvrdý

VÝZTUŽE:

F - sklolaminátová textilie
- bez výztuže

A 46T - BF

ZRINITOST

POJIVO: B - bakelit

SLOŽENÍ KOTOUČE

POPIS KOTOUČE





1

**Řezné a brusné
kotouče**



OPTIMA
PRECISE



ŘEZNÉ A BRUSNÉ KOTOUČE OPTIMApower

ŘEZNÉ KOTOUČE OPTIMApower - tenké » na nerez a ocel

- typ A46T-F
- výkonný a silný nástroj pro profesionální použití
- speciální technologie se zárukou dlouhodobé životnosti a absolutní bezpečnosti
- zaručený obsah prvků Fe, Cl, S < 0,1%
- potvrzeno protokolem z akreditované zkušební laboratoře



Objednací kód	Rozměr × tloušťka × otvor v mm	Typ provedení	Max. prac. rychlost	Max. otáčky	Ks v balení	Cena Kč/ks
IE11510*	115 x 1,0 x 22,2	41	80 m/s	13 300 ot/min	50	42,50
IE11516*	115 x 1,6 x 22,2	41	80 m/s	13 300 ot/min	50	42,50
IE12510*	125 x 1,0 x 22,2	41	80 m/s	12 250 ot/min	50	45,50
IE12516*	125 x 1,6 x 22,2	41	80 m/s	12 250 ot/min	50	45,50
IE15016*	150 x 1,6 x 22,2	41	80 m/s	10 200 ot/min	50	68,-
IE18018	180 x 1,8 x 22,2	41	80 m/s	8 500 ot/min	50	78,-
IE23019	230 x 1,9 x 22,2	41	80 m/s	6 650 ot/min	50	96,-

Vhodné pro použití na nerez.

*Kotouče jsou vakuově baleny.



BRUSNÉ KOTOUČE OPTIMApower

» na ocel

- typ A30P-BF



Objednací kód	Rozměr × tloušťka × otvor v mm	Typ provedení	Max. prac. rychlost	Max. otáčky	Ks v balení	Cena Kč/ks
IE12570	125 x 7,0 x 22,2	27	80 m/s	12 250 ot/min	25	52,-
IE15070	150 x 7,0 x 22,2	27	80 m/s	10 200 ot/min	10	71,-



BEZPEČNOST PŘI PRÁCI S ŘEZNÝMI A BRUSNÝMI KOTOUČI OPTIMA



- » dodržujte bezpečnostní doporučení
- » používejte ochranu očí
- » používejte ochranu sluchu
- » používejte rukavice
- » používejte protiprašnou masku
- » zákaz použití jakkoli poškozeného nástroje





ŘEZNÉ A BRUSNÉ KOTOUČE OPTIMaprofi

ŘEZNÉ KOTOUČE OPTIMaprofi - tenké

» na nerez a ocel

- typ A60T-BF a A46X-BF
- opracování tenkostěnných profilů a trubek z nerez a ušlechtilé oceli
- super tenké a tenké profesionální kotouče
- zaručený obsah prvků Fe, Cl, S < 0,1%
- potvrzeno protokolem z akreditované zkušební laboratoře



Objednací kód	Rozměr × tloušťka × otvor v mm	Typ provedení	Max. prac. rychlost	Max. otáčky	Ks v balení	Cena Kč/ks
IN11508	115 x 0,8 x 22,2	42	80 m/s	13 300 ot/min	50	37,-
IN11510*	115 x 1,0 x 22,2	41	80 m/s	13 300 ot/min	50	30,-
IN11512*	115 x 1,2 x 22,2	41	80 m/s	13 300 ot/min	50	30,-
IN11516*	115 x 1,6 x 22,2	41	80 m/s	13 300 ot/min	50	30,-
IN12508	125 x 0,8 x 22,2	42	80 m/s	12 250 ot/min	50	40,-
IN12510*	125 x 1,0 x 22,2	41	80 m/s	12 250 ot/min	50	33,50
IN12512*	125 x 1,2 x 22,2	41	80 m/s	12 250 ot/min	50	33,50
IN12516*	125 x 1,6 x 22,2	41	80 m/s	12 250 ot/min	50	33,50
IN15012*	150 x 1,2 x 22,2	41	80 m/s	10 200 ot/min	50	41,-
IN15016*	150 x 1,6 x 22,2	41	80 m/s	10 200 ot/min	50	41,-
IN18016	180 x 1,6 x 22,2	41	80 m/s	8 500 ot/min	50	47,-
IN23019	230 x 1,9 x 22,2	41	80 m/s	6 650 ot/min	50	76,50



* Kotouče jsou vakuově baleny.

ŘEZNÉ KOTOUČE OPTIMaprofi

» na nerez a ocel

- typ A36U-BF INOX
- řezání nerez a oceli při použití úhlových brusek všech výkonových tříd
- vysoký výkon, dlouhá životnost a výborné pracovní výsledky
- zaručený obsah prvků Fe, Cl, S < 0,1%
- potvrzeno protokolem z akreditované zkušební laboratoře



Objednací kód	Rozměr × tloušťka × otvor v mm	Typ provedení	Max. prac. rychlost	Max. otáčky	Ks v balení	Cena Kč/ks
IN11520	115 x 2,0 x 22,2	41	80 m/s	13 300 ot/min	25	27,50
IN12520	125 x 2,0 x 22,2	41	80 m/s	12 250 ot/min	25	29,50
IN15020	150 x 2,0 x 22,2	41	80 m/s	10 200 ot/min	25	39,-
IN18020	180 x 2,0 x 22,2	41	80 m/s	8 500 ot/min	25	42,50
IN23020	230 x 2,0 x 22,2	41	80 m/s	6 650 ot/min	25	65,-



BRUSNÉ KOTOUČE OPTIMaprofi

» na nerez a ocel

- typ A30P-BF-INOX
- vysoký brusný výkon
- zaručený obsah prvků Fe, Cl, S < 0,1%
- potvrzeno protokolem z akreditované zkušební laboratoře



Objednací kód	Rozměr × tloušťka × otvor v mm	Typ provedení	Max. prac. rychlost	Max. otáčky	Ks v balení	Cena Kč/ks
IN11565	115 x 6,5 x 22,2	27	80 m/s	13 300 ot/min	25	51,50
IN12565	125 x 6,5 x 22,2	27	80 m/s	12 250 ot/min	25	56,50
IN15065	150 x 6,5 x 22,2	27	80 m/s	10 200 ot/min	25	77,-
IN18065	180 x 6,5 x 22,2	27	80 m/s	8 500 ot/min	25	82,50
IN23065	230 x 6,5 x 22,2	27	80 m/s	6 650 ot/min	25	135,-

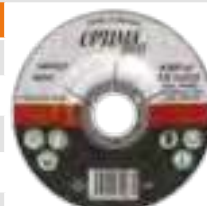

Vhodné pro použití na nerez.



ŘEZNÉ A BRUSNÉ KOTOUČE OPTIMAprofi

ŘEZNÉ KOTOUČE OPTIMAprofi

» na ocel

- typ A36U-BF
- řezání oceli při použití úhlových brusek všech výkonových tříd
- vysoký výkon, dlouhá životnost, výborné pracovní výsledky



Objednací kód	Rozměr × tloušťka × otvor v mm	Typ provedení	Max. prac. rychlost	Max. otáčky	Ks v balení	Cena Kč/ks
IP11520	115 x 2,0 x 22,2	41	80 m/s	13 300 ot/min	25	25,-
IP12520	125 x 2,0 x 22,2	41	80 m/s	12 250 ot/min	25	27,50
IP15020	150 x 2,0 x 22,2	41	80 m/s	10 200 ot/min	25	36,-
IP18020	180 x 2,0 x 22,2	41	80 m/s	8 500 ot/min	25	41,-
IP23020	230 x 2,0 x 22,2	41	80 m/s	6 650 ot/min	25	63,-



IP11530	115 x 3,0 x 22,2	42	80 m/s	13 300 ot/min	25	26,-
IP12530	125 x 3,0 x 22,2	42	80 m/s	12 250 ot/min	25	28,50
IP15030	150 x 3,0 x 22,2	42	80 m/s	10 200 ot/min	25	37,-
IP18030	180 x 3,0 x 22,2	42	80 m/s	8 500 ot/min	25	41,-
IP23030	230 x 3,0 x 22,2	42	80 m/s	6 650 ot/min	25	63,-



BRUSNÉ KOTOUČE OPTIMAprofi

» na ocel

- typ A24S-BF
- technologické vybrušování svarů čelním brusem a výbrus svarových chyb



Objednací kód	Rozměr × tloušťka × otvor v mm	Typ provedení	Max. prac. rychlost	Max. otáčky	Ks v balení	Cena Kč/ks
IP11540	115 x 4,0 x 22,2	27	80 m/s	13 300 ot/min	25	30,50
IP12540	125 x 4,0 x 22,2	27	80 m/s	12 250 ot/min	25	34,50
IP15040	150 x 4,0 x 22,2	27	80 m/s	10 200 ot/min	25	46,-
IP18040	180 x 4,0 x 22,2	27	80 m/s	8 500 ot/min	25	50,50
IP23040	230 x 4,0 x 22,2	27	80 m/s	6 650 ot/min	25	68,-



- typ A24R-BF
- univerzální broušení v průmyslu všude tam, kde se používají méně výkonné úhlové brusky

IP11565R	115 x 6,5 x 22,2	27	80 m/s	13 300 ot/min	25	36,-
IP12565R	125 x 6,5 x 22,2	27	80 m/s	12 250 ot/min	25	40,-
IP15065R	150 x 6,5 x 22,2	27	80 m/s	10 200 ot/min	25	56,-
IP18065R	180 x 6,5 x 22,2	27	80 m/s	8 500 ot/min	25	68,-
IP23065R	230 x 6,5 x 22,2	27	80 m/s	6 650 ot/min	25	103,-

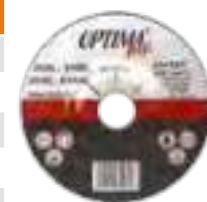

IP15080R	150 x 8,0 x 22,2	27	80 m/s	10 200 ot/min	25	66,-
IP18080R	180 x 8,0 x 22,2	27	80 m/s	8 500 ot/min	10	76,-
IP23080R	230 x 8,0 x 22,2	27	80 m/s	6 650 ot/min	10	119,-



- typ A24S-BF
- broušení v průmyslu všude tam, kde se používají vysokofrekvenční nebo vysoce výkonné úhlové brusky
- vysoká agresivita a výkon

IP12565S	125 x 6,5 x 22,2	27	80 m/s	12 250 ot/min	25	40,-
IP15065S	150 x 6,5 x 22,2	27	80 m/s	10 200 ot/min	25	56,-





ŘEZNÉ A BRUSNÉ KOTOUČE OPTIMAprofi

ŘEZNÉ KOTOUČE OPTIMAprofi

» na hliník

- typ A30N-BF
- řezání houževnatého a tvrdého hliníku a ostatních neželezných kovů



Objednací kód	Rozměr × tloušťka × otvor v mm	Typ provedení	Max. prac. rychlost	Max. otáčky	Ks v balení	Cena Kč/ks
IA11516	115 x 1,6 x 22,2	41	80 m/s	13 300 ot/min	100	44,-
IA12516	125 x 1,6 x 22,2	41	80 m/s	12 250 ot/min	100	47,50
IA15016	150 x 1,6 x 22,2	41	80 m/s	10 200 ot/min	50	57,-
IA18020	180 x 2,0 x 22,2	41	80 m/s	8 500 ot/min	25	60,-
IA23020	230 x 2,0 x 22,2	41	80 m/s	6 650 ot/min	25	87,50



BRUSNÉ KOTOUČE OPTIMAprofi

» na hliník

- typ A30N-BF
- pro broušení houževnatého a tvrdého hliníku a ostatních neželezných kovů



Objednací kód	Rozměr × tloušťka × otvor v mm	Typ provedení	Max. prac. rychlost	Max. otáčky	Ks v balení	Cena Kč/ks
IA11565	115 x 6,5 x 22,2	27	80 m/s	13 300 ot/min	50	54,-
IA12565	125 x 6,5 x 22,2	27	80 m/s	12 250 ot/min	25	61,-
IA15065	150 x 6,5 x 22,2	27	80 m/s	10 200 ot/min	25	75,50



ŘEZNÉ KOTOUČE OPTIMAprofi

» na ocel

- určeny do stacionárních řezných strojů pro dělení běžných druhů oceli



Objednací kód	Rozměr × tloušťka × otvor v mm	Typ provedení	Max. prac. rychlost	Max. otáčky	Ks v balení	Cena Kč/ks
IP3003532100	300 x 3,5 x 32	41	100 m/s	6 400 ot/min	25	136,-
IP4004032	400 x 4,0 x 32	41	80 m/s	3 850 ot/min	25	251,-
IP4004080100	400 x 4,0 x 80	41	100 m/s	4 800 ot/min	10	607,-



ŘEZNÉ KOTOUČE OPTIMAprofi

» na ocel a litinu, kolejnice

- A30QBF
- určeny pro řezání legovaných ocelí a litiny
- vysoký výkon, dlouhá životnost
- A24RBF
- určeny pro řezání kolejnic



Objednací kód	Rozměr × tloušťka × otvor v mm	Typ provedení	Max. prac. rychlost	Max. otáčky	Ks v balení	Cena Kč/ks
IPA35025100	350 x 4,0 x 25,4	41	100 m/s	6 650 ot/min	10	305,-
IPK35025100	350 x 4,0 x 25,4	41	100 m/s	6 650 ot/min	10	339,-





ŘEZNÉ A BRUSNÉ KOTOUČE OPTIMAFlex

ŘEZNÉ KOTOUČE OPTIMAFlex - tenké

» na nerez a ocel

• typ A60T-BF

• opracování tenkostěnných profilů a trubek z nerez a ocelí



Objednací kód	Rozměr × tloušťka × otvor v mm	Typ provedení	Max. prac. rychlost	Max. otáčky	Ks v balení	Cena Kč/ks
I011510*	115 x 1,0 x 22,2	41	80 m/s	13 300 ot/min	100	20,-
I011516*	115 x 1,6 x 22,2	41	80 m/s	13 300 ot/min	100	20,-
I012510*	125 x 1,0 x 22,2	41	80 m/s	12 550 ot/min	100	22,-
I012516*	125 x 1,6 x 22,2	41	80 m/s	12 550 ot/min	100	22,-
I015012*	150 x 1,2 x 22,2	41	80 m/s	10 200 ot/min	50	31,50
I015016*	150 x 1,6 x 22,2	41	80 m/s	10 200 ot/min	50	31,50



Vhodné pro použití na nerez.

*Kotouče jsou vakuově baleny.

ŘEZNÉ KOTOUČE OPTIMAFlex

» na ocel

• typ A36T-BF



Objednací kód	Rozměr × tloušťka × otvor v mm	Typ provedení	Max. prac. rychlost	Max. otáčky	Ks v balení	Cena Kč/ks
I011520	115 x 2,0 x 22,2	41	80 m/s	13 300 ot/min	25	20,-
I012520	125 x 2,0 x 22,2	41	80 m/s	12 250 ot/min	25	22,-
I015020	150 x 2,0 x 22,2	41	80 m/s	10 200 ot/min	25	29,50
I018020	180 x 2,0 x 22,2	41	80 m/s	8 500 ot/min	25	33,50
I023020	230 x 2,0 x 22,2	41	80 m/s	6 650 ot/min	25	44,-
I011525	115 x 2,5 x 22,2	41	80 m/s	13 300 ot/min	25	20,-
I012525	125 x 2,5 x 22,2	41	80 m/s	12 250 ot/min	25	22,-
I015025	150 x 2,5 x 22,2	41	80 m/s	10 200 ot/min	25	29,50
I018025	180 x 2,5 x 22,2	41	80 m/s	8 500 ot/min	25	33,50
I023025	230 x 2,5 x 22,2	41	80 m/s	6 650 ot/min	25	44,-

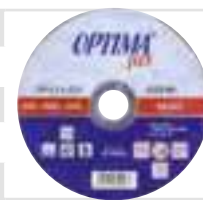
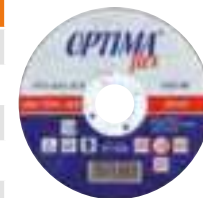

BRUSNÉ KOTOUČE OPTIMAFlex

» na ocel

• typ A24R-BF



Objednací kód	Rozměr × tloušťka × otvor v mm	Typ provedení	Max. prac. rychlost	Max. otáčky	Ks v balení	Cena Kč/ks
I011560	115 x 6,0 x 22,2	27	80 m/s	13 300 ot/min	25	33,-
I012560	125 x 6,0 x 22,2	27	80 m/s	12 250 ot/min	25	36,-
I015060	150 x 6,0 x 22,2	27	80 m/s	10 200 ot/min	25	48,-
I018060	180 x 6,0 x 22,2	27	80 m/s	8 500 ot/min	25	58,-
I023060	230 x 6,0 x 22,2	27	80 m/s	6 650 ot/min	25	85,-



ŘEZNÉ KOTOUČE OPTIMAFlex

» na kámen s možností použití na litinu

• typ C30S-BF

• řezání cihel, střešních tašek, umělého kamene, betonu a dalších stavebních materiálů



Objednací kód	Rozměr × tloušťka × otvor v mm	Typ provedení	Max. prac. rychlost	Max. otáčky	Ks v balení	Cena Kč/ks
IK11525	115 x 2,5 x 22,2	41	80 m/s	13 300 ot/min	25	23,-
IK12525	125 x 2,5 x 22,2	41	80 m/s	12 250 ot/min	25	25,-
IK15025	150 x 2,5 x 22,2	41	80 m/s	10 200 ot/min	25	38,-
IK18032	180 x 3,2 x 22,2	41	80 m/s	8 500 ot/min	25	49,-
IK23025	230 x 2,5 x 22,2	41	80 m/s	6 650 ot/min	25	55,50





LAMELOVÉ BRUSNÉ KOTOUČE OPTIMAprofi - keramik + visual

LAMELOVÉ BRUSNÉ KOTOUČE OPTIMAprofi Keramik

» na nerez a ocel

- použití v řadě oblastí opracování kovových povrchů
- několikanásobný výkon oproti jiným nástrojům díky plošnému radiálnímu uspořádání brusných lamel z tkaniny
- pro náročné brusné práce, pro broušení ploch nebo hran
- ideální k obrábění svarů
- splňují potřeby extrémně náročných brousících operací na všech typech materiálů
- složeno z lamel (polyester/keramika) s keramickým zrnem uložených rovnoměrně na nosičích z umělé pryskyřice, vyztužených skelným vláknem



Objednací kód	Průměr x otvor	Zrno	Typ provedení	Materiál	Max. prac. rych.	Max. otáčky	Ks v balení	Cena Kč/ks
ILK115040	115 x 22,2	40	šikmý	polyester/keramika	80 m/s	13 300 ot/min	10	77,-
ILK115060	115 x 22,2	60	šikmý	polyester/keramika	80 m/s	13 300 ot/min	10	77,-
ILK115080	115 x 22,2	80	šikmý	polyester/keramika	80 m/s	13 300 ot/min	10	77,-



Objednací kód	Průměr x otvor	Zrno	Typ provedení	Materiál	Max. prac. rych.	Max. otáčky	Ks v balení	Cena Kč/ks
ILK125040	125 x 22,2	40	šikmý	polyester/keramika	80 m/s	12 250 ot/min	10	91,-
ILK125060	125 x 22,2	60	šikmý	polyester/keramika	80 m/s	12 250 ot/min	10	91,-
ILK125080	125 x 22,2	80	šikmý	polyester/keramika	80 m/s	12 250 ot/min	10	91,-



Objednací kód	Průměr x otvor	Zrno	Typ provedení	Materiál	Max. prac. rych.	Max. otáčky	Ks v balení	Cena Kč/ks
ILK150040	150 x 22,2	40	šikmý	polyester/keramika	80 m/s	10 200 ot/min	10	129,-
ILK150060	150 x 22,2	60	šikmý	polyester/keramika	80 m/s	10 200 ot/min	10	129,-
ILK150080	150 x 22,2	80	šikmý	polyester/keramika	80 m/s	10 200 ot/min	10	129,-



LAMELOVÉ BRUSNÉ KOTOUČE OPTIMAprofi Visual

- broušení svarů, odjehlování, srážení hran, pro běžné oceli, oceli vyšších pevností, nerez oceli, vysokopevnostní a žáruvzdorné oceli a litiny
- konstrukci kotouče je docíleno efektu, při kterém je možné pozorovat brousící proces
- materiál ZK765X



Objednací kód	Průměr x otvor	Zrno	Typ provedení	Materiál	Max. prac. rych.	Max. otáčky	Ks v balení	Cena Kč/ks
ILV115040	115 x 22,2	40	šikmý	polyester/bavlna/zirkon	80 m/s	13 300 ot/min	10	148,-
ILV115060	115 x 22,2	60	šikmý	polyester/bavlna/zirkon	80 m/s	13 300 ot/min	10	148,-
ILV115080	115 x 22,2	80	šikmý	polyester/bavlna/zirkon	80 m/s	13 300 ot/min	10	148,-
ILV125040	125 x 22,2	40	šikmý	polyester/bavlna/zirkon	80 m/s	12 250 ot/min	10	158,-
ILV125060	125 x 22,2	60	šikmý	polyester/bavlna/zirkon	80 m/s	12 250 ot/min	10	158,-
ILV125080	125 x 22,2	80	šikmý	polyester/bavlna/zirkon	80 m/s	12 250 ot/min	10	158,-



BEZPEČNOST PŘI PRÁCI S BRUSNÝMI LAMELOVÝMI KOTOUČI OPTIMAprofi



- » dodržujte bezpečnostní doporučení
- » použijte ochranu očí
- » použijte ochranu sluchu
- » použijte rukavice
- » použijte protiprašnou masku
- » zákaz použití jakkoli poškozeného nástroje

POUŽITÍ BRUSNÝCH LAMELOVÝCH KOTOUČŮ OPTIMAprofi

OPTIMA [®] profi	Opracování hran	Opracování svarů	Rovinné broušení	Kov	Ocel	Nerez	Nástrojová ocel



LAMELOVÉ BRUSNÉ KOTOUČE OPTIMA profi

LAMELOVÉ BRUSNÉ KOTOUČE OPTIMA profi

» na nerez a ocel

- opracování řady oblastí kovových povrchů (nerez a ocel)
- profesionální nástroj pro náročné brusné práce (pro broušení ploch nebo hran)
- ideální k obrábění svarů
- několikanásobný výkon oproti jiným nástrojům díky plošnému radiálnímu uspořádání brusných lamel z tkaniny
- splňují potřeby extrémně náročných brousících operací na všech typech materiálů
- složeno z lamel (polyester/bavlna) se zirkonkorundovým zrnem uložených rovnoměrně na nosičích z umělé pryskyřice, vyztužených skelným vláknem



Objednací kód	Průměr x otvor	Zrno	Typ provedení	Materiál	Max. prac. rych.	Max. otáčky	Ks v balení	Cena Kč/ks
IL115040	115 x 22,2	40	šikmý	polyester/bavlna/zirkon	80 m/s	13 300 ot/min	10	57,-
IL115060	115 x 22,2	60	šikmý	polyester/bavlna/zirkon	80 m/s	13 300 ot/min	10	57,-
IL115080	115 x 22,2	80	šikmý	polyester/bavlna/zirkon	80 m/s	13 300 ot/min	10	57,-
IL115120	115 x 22,2	120	šikmý	polyester/bavlna/zirkon	80 m/s	13 300 ot/min	10	57,-



Objednací kód	Průměr x otvor	Zrno	Typ provedení	Materiál	Max. prac. rych.	Max. otáčky	Ks v balení	Cena Kč/ks
IL125040	125 x 22,2	40	šikmý	polyester/bavlna/zirkon	80 m/s	12 250 ot/min	10	69,-
IL125060	125 x 22,2	60	šikmý	polyester/bavlna/zirkon	80 m/s	12 250 ot/min	10	69,-
IL125080	125 x 22,2	80	šikmý	polyester/bavlna/zirkon	80 m/s	12 250 ot/min	10	69,-
IL125120	125 x 22,2	120	šikmý	polyester/bavlna/zirkon	80 m/s	12 250 ot/min	10	69,-



Objednací kód	Průměr x otvor	Zrno	Typ provedení	Materiál	Max. prac. rych.	Max. otáčky	Ks v balení	Cena Kč/ks
IL150040	150 x 22,2	40	šikmý	polyester/bavlna/zirkon	80 m/s	10 200 ot/min	10	95,-
IL150060	150 x 22,2	60	šikmý	polyester/bavlna/zirkon	80 m/s	10 200 ot/min	10	95,-
IL150080	150 x 22,2	80	šikmý	polyester/bavlna/zirkon	80 m/s	10 200 ot/min	10	95,-
IL150120	150 x 22,2	120	šikmý	polyester/bavlna/zirkon	80 m/s	10 200 ot/min	10	95,-



Objednací kód	Průměr x otvor	Zrno	Typ provedení	Materiál	Max. prac. rych.	Max. otáčky	Ks v balení	Cena Kč/ks
IL180040	180 x 22,2	40	šikmý	polyester/bavlna/zirkon	80 m/s	8 500 ot/min	10	152,-
IL180060	180 x 22,2	60	šikmý	polyester/bavlna/zirkon	80 m/s	8 500 ot/min	10	152,-
IL180080	180 x 22,2	80	šikmý	polyester/bavlna/zirkon	80 m/s	8 500 ot/min	10	152,-
IL180120	180 x 22,2	120	šikmý	polyester/bavlna/zirkon	80 m/s	8 500 ot/min	10	152,-



ROVNÉ PŘEVEDENÍ

Objednací kód	Průměr x otvor	Zrno	Typ provedení	Materiál	Max. prac. rych.	Max. otáčky	Ks v balení	Cena Kč/ks
IL125040R	125 x 22,2	40	rovný	polyester/bavlna/zirkon	80 m/s	12 250 ot/min	10	69,-
IL125060R	125 x 22,2	60	rovný	polyester/bavlna/zirkon	80 m/s	12 250 ot/min	10	69,-
IL125080R	125 x 22,2	80	rovný	polyester/bavlna/zirkon	80 m/s	12 250 ot/min	10	69,-



Objednací kód	Průměr x otvor	Zrno	Typ provedení	Materiál	Max. prac. rych.	Max. otáčky	Ks v balení	Cena Kč/ks
IL150040R	150 x 22,2	40	rovný	polyester/bavlna/zirkon	80 m/s	10 200 ot/min	10	95,-
IL150060R	150 x 22,2	60	rovný	polyester/bavlna/zirkon	80 m/s	10 200 ot/min	10	95,-
IL150080R	150 x 22,2	80	rovný	polyester/bavlna/zirkon	80 m/s	10 200 ot/min	10	95,-



BEZPEČNOST PŘI PRÁCI S BRUSNÝMI LAMELOVÝMI KOTOUČI OPTIMA profi



- » dodržujte bezpečnostní doporučení
- » použijte ochranu očí
- » použijte ochranu sluchu
- » použijte rukavice
- » použijte protiprašnou masku
- » zákaz použití jakkoli poškozeného nástroje

POUŽITÍ BRUSNÝCH LAMELOVÝCH KOTOUČŮ OPTIMA profi

OPTIMA profi	Opracování hran	Opracování svarů	Rovinné broušení	Kov	Ocel	Nerez	Nástrojová ocel
	•••••	•••••	•••••	••••	•••••	•••••	••••



LAMELOVÉ BRUSNÉ KOTOUČE OPTIMAflex

LAMELOVÉ BRUSNÉ KOTOUČE OPTIMAflex XL - S VÍCE LAMELAMI

» na nerez a ocel

- opracování řady oblastí kovových povrchů
- vysoký výkon a dlouhá životnost díky plošnému radiálnímu uspořádání většího počtu brusných lamel z tkaniny
- doporučeno zejména na rovinné broušení pro své speciální technické vlastnosti
- složeno z lamel (100% bavlna) se zirkonkorundovým zrnem uložených rovnoměrně na nosičích z umělé pryskyřice, vyztužených skelným vláknem



Objednávací kód	Průměr x otvor	Zrno	Typ provedení	Materiál	Max. prac. rych.	Max. otáčky	Ks v balení	Cena Kč/ks
IOLXL115040	115 x 22,2	40	šikmý	bavlna/zirkon	80 m/s	13 300 ot/min	10	52,-
IOLXL115060	115 x 22,2	60	šikmý	bavlna/zirkon	80 m/s	13 300 ot/min	10	52,-
IOLXL115080	115 x 22,2	80	šikmý	bavlna/zirkon	80 m/s	13 300 ot/min	10	52,-



Objednávací kód	Průměr x otvor	Zrno	Typ provedení	Materiál	Max. prac. rych.	Max. otáčky	Ks v balení	Cena Kč/ks
IOLXL125040	125 x 22,2	40	šikmý	bavlna/zirkon	80 m/s	12 250 ot/min	10	64,-
IOLXL125060	125 x 22,2	60	šikmý	bavlna/zirkon	80 m/s	12 250 ot/min	10	64,-
IOLXL125080	125 x 22,2	80	šikmý	bavlna/zirkon	80 m/s	12 250 ot/min	10	64,-



Objednávací kód	Průměr x otvor	Zrno	Typ provedení	Materiál	Max. prac. rych.	Max. otáčky	Ks v balení	Cena Kč/ks
IOLXL150040	150 x 22,2	40	šikmý	bavlna/zirkon	80 m/s	10 200 ot/min	10	88,-
IOLXL150060	150 x 22,2	60	šikmý	bavlna/zirkon	80 m/s	10 200 ot/min	10	88,-
IOLXL150080	150 x 22,2	80	šikmý	bavlna/zirkon	80 m/s	10 200 ot/min	10	88,-



LAMELOVÉ BRUSNÉ KOTOUČE OPTIMAflex

» na nerez a ocel

- opracování řady oblastí kovových povrchů (nerez a ocel)
- vysoký výkon a dlouhá životnost díky plošnému radiálnímu uspořádání brusných lamel z tkaniny
- doporučeno zejména na rovinné broušení pro své speciální technické vlastnosti
- složeno z lamel (100% bavlna) se zirkonkorundovým zrnem uložených rovnoměrně na nosičích z umělé pryskyřice, vyztužených skelným vláknem



Objednávací kód	Průměr x otvor	Zrno	Typ provedení	Materiál	Max. prac. rych.	Max. otáčky	Ks v balení	Cena Kč/ks
IOL115040	115 x 22,2	40	šikmý	bavlna/zirkon	80 m/s	13 300 ot/min	10	47,-
IOL115060	115 x 22,2	60	šikmý	bavlna/zirkon	80 m/s	13 300 ot/min	10	47,-
IOL115080	115 x 22,2	80	šikmý	bavlna/zirkon	80 m/s	13 300 ot/min	10	47,-
IOL115120	115 x 22,2	120	šikmý	bavlna/zirkon	80 m/s	13 300 ot/min	10	47,-



Objednávací kód	Průměr x otvor	Zrno	Typ provedení	Materiál	Max. prac. rych.	Max. otáčky	Ks v balení	Cena Kč/ks
IOL125040	125 x 22,2	40	šikmý	bavlna/zirkon	80 m/s	12 250 ot/min	10	58,-
IOL125060	125 x 22,2	60	šikmý	bavlna/zirkon	80 m/s	12 250 ot/min	10	58,-
IOL125080	125 x 22,2	80	šikmý	bavlna/zirkon	80 m/s	12 250 ot/min	10	58,-
IOL125120	125 x 22,2	120	šikmý	bavlna/zirkon	80 m/s	12 250 ot/min	10	58,-



Objednávací kód	Průměr x otvor	Zrno	Typ provedení	Materiál	Max. prac. rych.	Max. otáčky	Ks v balení	Cena Kč/ks
IOL150040	150 x 22,2	40	šikmý	bavlna/zirkon	80 m/s	10 200 ot/min	10	80,-
IOL150060	150 x 22,2	60	šikmý	bavlna/zirkon	80 m/s	10 200 ot/min	10	80,-
IOL150080	150 x 22,2	80	šikmý	bavlna/zirkon	80 m/s	10 200 ot/min	10	80,-
IOL150120	150 x 22,2	120	šikmý	bavlna/zirkon	80 m/s	10 200 ot/min	10	80,-





LAMELOVÉ BRUSNÉ KOTOUČE OPTIMAabrasive

LAMELOVÉ BRUSNÉ KOTOUČE OPTIMAabrasive

» na nerez a ocel

- opracování řady oblastí kovových povrchů
- vyvážený výkon oproti jiným nástrojům díky plošnému radiálnímu uspořádání většího počtu brusných lamel z tkaniny
- doporučeno zejména na rovinné broušení pro své speciální technické vlastnosti
- složeno z lamel (100% bavlna) se zirkonkorundovým zrnem uložených rovnoměrně na nosičích z umělé pryskyřice, vyztužených skelným vláknem



Objednací kód	Průměr x otvor	Zrno	Typ provedení	Materiál	Max. prac. rych.	Max. otáčky	Ks v balení	Cena Kč/ks
IML115040	115 x 22,2	40	šikmý	bavlna/zirkon/korund	80 m/s	13 300 ot/min	10	40,-
IML115060	115 x 22,2	60	šikmý	bavlna/zirkon/korund	80 m/s	13 300 ot/min	10	40,-
IML115080	115 x 22,2	80	šikmý	bavlna/zirkon/korund	80 m/s	13 300 ot/min	10	40,-
IML115120	115 x 22,2	120	šikmý	bavlna/zirkon/korund	80 m/s	13 300 ot/min	10	40,-



Objednací kód	Průměr x otvor	Zrno	Typ provedení	Materiál	Max. prac. rych.	Max. otáčky	Ks v balení	Cena Kč/ks
IML125040	125 x 22,2	40	šikmý	bavlna/zirkon/korund	80 m/s	12 200 ot/min	10	49,-
IML125060	125 x 22,2	60	šikmý	bavlna/zirkon/korund	80 m/s	12 200 ot/min	10	49,-
IML125080	125 x 22,2	80	šikmý	bavlna/zirkon/korund	80 m/s	12 200 ot/min	10	49,-
IML125120	125 x 22,2	120	šikmý	bavlna/zirkon/korund	80 m/s	12 200 ot/min	10	49,-



Objednací kód	Průměr x otvor	Zrno	Typ provedení	Materiál	Max. prac. rych.	Max. otáčky	Ks v balení	Cena Kč/ks
IML150040	150 x 22,2	40	šikmý	bavlna/zirkon/korund	80 m/s	10 200 ot/min	10	67,-
IML150060	150 x 22,2	60	šikmý	bavlna/zirkon/korund	80 m/s	10 200 ot/min	10	67,-
IML150080	150 x 22,2	80	šikmý	bavlna/zirkon/korund	80 m/s	10 200 ot/min	10	67,-
IML150120	150 x 22,2	120	šikmý	bavlna/zirkon/korund	80 m/s	10 200 ot/min	10	67,-



BEZPEČNOST PŘI PRÁCI S BRUSNÝMI LAMELOVÝMI KOTOUČI OPTIMAflex + OPTIMAabrasive



- » dodržujte bezpečnostní doporučení
- » použijte ochranu očí
- » použijte ochranu sluchu
- » použijte rukavice
- » použijte protiprašnou masku
- » zákaz použití jakkoli poškozeného nástroje

POUŽITÍ BRUSNÝCH LAMELOVÝCH KOTOUČŮ OPTIMAflex + OPTIMAabrasive

	Opracování hran	Opracování svárů	Rovinné broušení	Kov	Ocel	Nerez	Nástrojová ocel
	•••	••••	••••	•••••	•••••	••••	•••





2

**Lístkové kotouče
se stopkou**



OPTIMA
PRECISE



LÍSTKOVÉ KOTOUČE SE STOPKOU OPTIMAabrasive

LÍSTKOVÉ KOTOUČE SE STOPKOU OPTIMAabrasive – Normal korund

• broušení železných, nerezových a dalších materiálů

• výborné pracovní výkony

• v závislosti na hrubosti zrna lze dosáhnout kvalitních hladkých povrchů i razantního úbytku materiálu v případě potřeby vyšší míry obroušení

Objednací kód	Průměr x šířka- stopka v mm	Zrno	Max. otáčky	Ks v balení	Cena Kč/ks
BK2020040	20 x 20 - 6	40	30 500 ot/min	25	45,-
BK2020060	20 x 20 - 6	60	30 500 ot/min	25	45,-
BK2020080	20 x 20 - 6	80	30 500 ot/min	25	45,-
BK2020120	20 x 20 - 6	120	30 500 ot/min	25	45,-



Objednací kód	Průměr x šířka- stopka v mm	Zrno	Max. otáčky	Ks v balení	Cena Kč/ks
BK3030040	30 x 30 - 6	40	25 500 ot/min	25	35,-
BK3030060	30 x 30 - 6	60	25 500 ot/min	25	35,-
BK3030080	30 x 30 - 6	80	25 500 ot/min	25	35,-
BK3030120	30 x 30 - 6	120	25 500 ot/min	25	35,-



Objednací kód	Průměr x šířka- stopka v mm	Zrno	Max. otáčky	Ks v balení	Cena Kč/ks
BK4020040	40 x 20 - 6	40	19 100 ot/min	25	51,-
BK4020060	40 x 20 - 6	60	19 100 ot/min	25	51,-
BK4020080	40 x 20 - 6	80	19 100 ot/min	25	51,-
BK4020120	40 x 20 - 6	120	19 100 ot/min	25	51,-



Objednací kód	Průměr x šířka- stopka v mm	Zrno	Max. otáčky	Ks v balení	Cena Kč/ks
BK5030040	50 x 30 - 6	40	15 300 ot/min	25	63,-
BK5030060	50 x 30 - 6	60	15 300 ot/min	25	63,-
BK5030080	50 x 30 - 6	80	15 300 ot/min	25	63,-
BK5030120	50 x 30 - 6	120	15 300 ot/min	25	63,-



Objednací kód	Průměr x šířka- stopka v mm	Zrno	Max. otáčky	Ks v balení	Cena Kč/ks
BK6030040	60 x 30 - 6	40	12 150 ot/min	25	75,-
BK6030060	60 x 30 - 6	60	12 150 ot/min	25	75,-
BK6030080	60 x 30 - 6	80	12 150 ot/min	25	75,-
BK6030120	60 x 30 - 6	120	12 150 ot/min	25	75,-
BK6030180	60 x 30 - 6	180	12 150 ot/min	25	75,-
BK6030240	60 x 30 - 6	240	12 150 ot/min	25	75,-



Objednací kód	Průměr x šířka- stopka v mm	Zrno	Max. otáčky	Ks v balení	Cena Kč/ks
BK8050040	80 x 50 - 6	40	9 550 ot/min	10	130,-
BK8050060	80 x 50 - 6	60	9 550 ot/min	10	130,-
BK8050080	80 x 50 - 6	80	9 550 ot/min	10	130,-
BK8050120	80 x 50 - 6	120	9 550 ot/min	10	130,-



BEZPEČNOST PŘI PRÁCI S LÍSTKOVÝMI KOTOUČI OPTIMAabrasive



- » dodržujte bezpečnostní doporučení
- » používejte ochranu očí
- » používejte ochranu sluchu
- » používejte rukavice
- » používejte protiprášnou masku
- » zákaz použití jakkoli poškozeného nástroje



LÍSTKOVÉ KOTOUČE SE STOPKOU OPTIMAabrasive

LÍSTKOVÉ KOTOUČE SE STOPKOU OPTIMAabrasive – kombinace brusného plátna a rouna

Objednací kód	Průměr x šířka- stopka v mm	Zrno	Max. otáčky	Ks v balení	Cena Kč/ks
BKC3030320040	30x30 - 6	40/320	14 000 ot/min	10	59,-
BKC3030320060	30x30 - 6	60/320	14 000 ot/min	10	59,-
BKC3030320080	30x30 - 6	80/320	14 000 ot/min	10	59,-
BKC3030320120	30x30 - 6	120/320	14 000 ot/min	10	59,-



Objednací kód	Průměr x šířka- stopka v mm	Zrno	Max. otáčky	Ks v balení	Cena Kč/ks
BKC6030320040	60x30 - 6	40/320	9000 ot/min	10	99,-
BKC6030320060	60x30 - 6	60/320	9000 ot/min	10	99,-
BKC6030320080	60x30 - 6	80/320	9000 ot/min	10	99,-
BKC6030320120	60x30 - 6	120/320	9000 ot/min	10	99,-



LÍSTKOVÉ KOTOUČE SE STOPKOU OPTIMAabrasive – Zirkon

- broušení železných, nerezových a dalších materiálů
- výborné pracovní výkony
- v závislosti na hrubosti zrna lze dosáhnout kvalitních hladkých povrchů i razantního úbytku materiálu v případě potřeby vyšší míry obroušení

Objednací kód	Průměr x šířka- stopka v mm	Zrno	Max. otáčky	Ks v balení	Cena Kč/ks
BKZ3030040	30 x 30 - 6	40	23 000 ot/min	10	66,-
BKZ3030060	30 x 30 - 6	60	23 000 ot/min	10	66,-
BKZ3030080	30 x 30 - 6	80	23 000 ot/min	10	66,-
BKZ3030120	30 x 30 - 6	120	23 000 ot/min	10	66,-



Objednací kód	Průměr x šířka- stopka v mm	Zrno	Max. otáčky	Ks v balení	Cena Kč/ks
BKZ4015040	40 x 15 - 6	40	18 000 ot/min	10	62,-
BKZ4015060	40 x 15 - 6	60	18 000 ot/min	10	62,-
BKZ4015080	40 x 15 - 6	80	18 000 ot/min	10	62,-
BKZ4015120	40 x 15 - 6	120	18 000 ot/min	10	62,-



Objednací kód	Průměr x šířka- stopka v mm	Zrno	Max. otáčky	Ks v balení	Cena Kč/ks
BKZ4030040	40 x 30 - 6	40	18 000 ot/min	10	66,-
BKZ4030060	40 x 30 - 6	60	18 000 ot/min	10	66,-
BKZ4030080	40 x 30 - 6	80	18 000 ot/min	10	66,-
BKZ4030120	40 x 30 - 6	120	18 000 ot/min	10	66,-



BEZPEČNOST PŘI PRÁCI S LÍSTKOVÝMI KOTOUČI OPTIMAabrasive



- » dodržujte bezpečnostní doporučení
- » použijte ochranu očí
- » použijte ochranu sluchu
- » použijte rukavice
- » použijte protiprašnou masku
- » zákaz použití jakkoli poškozeného nástroje



3

**Fíbrové
brusné disky,
výseky
a brusné pásy**



OPTIMA
PRECISE



FÍBROVÉ BRUSNÉ DISKY OPTIMAprofi VA113

FÍBROVÉ BRUSNÉ DISKY VA113 OPTIMAprofi

- univerzální broušení oceli v průmyslu a řemeslné výrobě
- brusivo: korund
- podložka: fibr 0,8mm
- posyp: uzavřený
- pojivo: umělá pryskyřice



Objednací kód	Průměr v mm	Zrno	Ks v balení	Cena Kč/ks
VA113115036	115	36	50	13,15
VA113115040	115	40	50	12,50
VA113115060	115	60	50	11,15
VA113115080	115	80	50	10,70
VA113115100	115	100	50	10,40



Objednací kód	Průměr v mm	Zrno	Ks v balení	Cena Kč/ks
VA113125036	125	36	50	15,25
VA113125040	125	40	50	14,50
VA113125060	125	60	50	12,80
VA113125080	125	80	50	12,90
VA113125100	125	100	50	12,10



Objednací kód	Průměr v mm	Zrno	Ks v balení	Cena Kč/ks
VA113150036	150	36	50	21,10
VA113150040	150	40	50	20,40
VA113150060	150	60	50	18,10
VA113150080	150	80	50	17,45
VA113150100	150	100	50	16,80



Objednací kód	Průměr v mm	Zrno	Ks v balení	Cena Kč/ks
VA113180036*	180	36	50	29,10
VA113180040*	180	40	50	26,90
VA113180060*	180	60	50	23,40
VA113180080*	180	80	50	22,50
VA113180100*	180	100	50	21,95



Minimální objednávková množství 25 ks.

* Položky pouze na objednání.



FÍBROVÉ BRUSNÉ DISKY OPTIMAprofi VZ133

FÍBROVÉ BRUSNÉ DISKY VZ133 OPTIMAprofi

- obrušování ocelí, nerezí a mosazi, opracování svarů
- agresivní broušení ocelí a nerezové oceli
- vysoký brusný výkon při zvýšené přitlačné síle
- brusivo: zirkon
- podložka: fibr 0,8mm
- posyp: uzavřený
- pojivo: umělá pryskyřice



Objednací kód	Průměr v mm	Zrno	Ks v balení	Cena Kč/ks
VZ133115024	115	24	50	17,85
VZ133115036	115	36	50	17,-
VZ133115040	115	40	50	16,30
VZ133115050	115	50	50	15,50
VZ133115060	115	60	50	14,20
VZ133115080	115	80	50	13,65
VZ133115100	115	100	50	12,65
VZ133115120	115	120	50	12,65



Objednací kód	Průměr v mm	Zrno	Ks v balení	Cena Kč/ks
VZ133125024	125	24	50	21,-
VZ133125036	125	36	50	19,75
VZ133125040	125	40	50	18,60
VZ133125050	125	50	50	17,50
VZ133125060	125	60	50	16,50
VZ133125080	125	80	50	15,75
VZ133125100	125	100	50	15,45
VZ133125120	125	120	50	15,45



Objednací kód	Průměr v mm	Zrno	Ks v balení	Cena Kč/ks
VZ133150024	150	24	50	30,90
VZ133150036	150	36	50	29,-
VZ133150040	150	40	50	27,75
VZ133150050	150	50	50	25,50
VZ133150060	150	60	50	23,65
VZ133150080	150	80	50	22,50
VZ133150100	150	100	50	22,40
VZ133150120	150	120	50	22,40



Objednací kód	Průměr v mm	Zrno	Ks v balení	Cena Kč/ks
VZ133180024*	180	24	50	38,95
VZ133180036*	180	36	50	36,25
VZ133180040*	180	40	50	34,35
VZ133180050*	180	50	50	32,50
VZ133180060*	180	60	50	30,35
VZ133180080*	180	80	50	28,70
VZ133180100*	180	100	50	27,85
VZ133180120*	180	120	50	27,85



Minimální objednávková množství 25 ks.

* Položky pouze na objednání.

BEZPEČNOST PŘI PRÁCI S BRUSNÝMI DISKY VZ133



- » dodržujte bezpečnostní doporučení
- » použijte ochranu očí
- » použijte ochranu sluchu
- » použijte rukavice
- » použijte protiprašnou masku
- » zákaz použití jakkoliv poškozeného nástroje



FÍBROVÉ BRUSNÉ DISKY OPTIMAprofi VS999

FÍBROVÉ BRUSNÉ DISKY VS999 OPTIMAprofi

100% keramika

- obrušování ocelí, nerezí a mosazi, opracování svarů
- agresivní broušení oceli a nerezové oceli
- dlouhá životnost a vysoký brusný výkon při zvýšené přítlačné síle
- použití: nerez, mosaz, ocel, tvrdé dřevo
- brusivo: keramika
- podložka: fibr 0,8mm
- posyp: uzavřený
- pojivo: umělá pryskyřice



Objednací kód	Průměr v mm	Zrno	Ks v balení	Cena Kč/ks
VS999115036	115	36	50	22,-
VS999115050	115	50	50	20,-
VS999115060	115	60	50	19,-
VS999115080	115	80	50	18,50



Objednací kód	Průměr v mm	Zrno	Ks v balení	Cena Kč/ks
VS999125036	125	36	50	26,-
VS999125050	125	50	50	24,-
VS999125060	125	60	50	22,50
VS999125080	125	80	50	21,50



Objednací kód	Průměr v mm	Zrno	Ks v balení	Cena Kč/ks
VS999150036	150	36	50	37,-
VS999150050	150	50	50	34,50
VS999150060	150	60	50	32,-
VS999150080	150	80	50	30,50



Objednací kód	Průměr v mm	Zrno	Ks v balení	Cena Kč/ks
VS999180036*	180	36	50	50,-
VS999180050*	180	50	50	46,-
VS999180060*	180	60	50	43,-
VS999180080*	180	80	50	41,-



* Minimální objednávková množství 50 ks.

BEZPEČNOST PŘI PRÁCI S BRUSNÝMI DISKY VS999



- » dodržujte bezpečnostní doporučení
- » používejte ochranu očí
- » používejte ochranu sluchu
- » používejte rukavice
- » používejte protiprašnou masku
- » zákaz použití jakkoli poškozeného nástroje



PODLOŽNÉ TALÍŘE PRO BRUSNÉ DISKY

PODLOŽNÉ TALÍŘE LT - HLADKÉ

- pro fibrové disky
- závit M14
- flexibilní materiál
- určeno pro běžné použití

Objednací kód	Průměr x závit	Typ provedení	Max. prac. rychlost	Max. otáčky	Ks v balení	Cena Kč/ks
LT115	115mm x M14	hladký	80 m/s	13 300 ot/min	1	100,-
LT125	125mm x M14	hladký	80 m/s	12 250 ot/min	1	115,-
LT150	150mm x M14	hladký	80 m/s	10 200 ot/min	1	166,-
LT180	180mm x M14	hladký	80 m/s	8 500 ot/min	1	261,-



PODLOŽNÉ TALÍŘE TF - TURBO

- pro fibrové disky
- poloflexibilní
- vhodné pro práci v tepelně náročných podmínkách
- závit M14

Objednací kód	Průměr x závit	Typ provedení	Max. prac. rychlost	Max. otáčky	Ks v balení	Cena Kč/ks
TF115	115mm x M14	turbo	80 m/s	13 300 ot/min	1	162,-
TF125	125mm x M14	turbo	80 m/s	12 250 ot/min	1	186,-
TF150	150mm x M14	turbo	80 m/s	10 200 ot/min	1	280,-
TF180	180mm x M14	turbo	80 m/s	8 500 ot/min	1	312,-



PODLOŽNÉ TALÍŘE DQ - TURBO

- pro fibrové disky
- závit M14

Objednací kód	Průměr x závit	Typ provedení	Max. prac. rychlost	Max. otáčky	Ks v balení	Cena Kč/ks
DQ115	115mm x M14	turbo	80 m/s	13 300 ot/min	1	298,-
DQ125	125mm x M14	turbo	80 m/s	12 250 ot/min	1	324,-
DQ180	165mm x M14	turbo	80 m/s	8 500 ot/min	1	329,-



PODLOŽNÉ TALÍŘE OPTIMAtools

- pro kruhové výseky, suchý zip (SA331, EA343)
- podložné talíře do excentrických brusek OPTIMAtools
- spodní deska u těchto podložných talířů je vyrobena z nárazuvzdorného syntetického materiálu a pěna z kvalitního polyuretanu

Objednací kód	Průměr x tl. x závit	Typ/ provedení	Max. prac. rychlost	Max. otáčky	Ks v balení	Cena Kč/ks
UF2125100	125mm x 10mm x 5/16-24UNF	0 děr	80 m/s	12 000 ot/min	1	249,-
UF2150100	150mm x 10mm x 5/16-24UNF	0 děr	80 m/s	10 000 ot/min	1	309,-
UF2150106	150mm x 10mm x 5/16-24UNF	6 děr	80 m/s	10 000 ot/min	1	309,-
UF2150109	150mm x 10mm x 5/16-24UNF	8 + 1 děr	80 m/s	10 000 ot/min	1	500,-
UF21501052	150mm x 10mm x 5/16-24UNF	52 děr	80 m/s	10 000 ot/min	1	309,-



SAMOLEPICÍ RENOVACE SUCHÝCH ZIPŮ NA UNÁŠECÍ TALÍŘE

Objednací kód	Průměr v mm	Otvory	Ks v balení	Cena Kč/ks
RENOVACESZ115	115	0	1	29,-
RENOVACESZ125	125	0	1	32,-
RENOVACESZ1258	125	8	1	32,-
RENOVACESZ1259	125	9	1	32,-



RENOVACESZ150	150	0	1	45,-
RENOVACESZ1506	150	6	1	45,-
RENOVACESZ1507	150	7	1	45,-
RENOVACESZ1509	150	9	1	45,-





VÝSEK SA331 OPTIMAabrasive, suchý zip

VÝSEK SA331 OPTIMAabrasive

- se suchým zipem
- vhodný pro broušení laků, tmelů a plastů
- profesionální úprava karoserie
- zvláště vynikající pro profilové broušení
- dlouhá životnost a odolnost proti zanášení zrna
- velmi dobré uplatnění i v truhlářském sektoru
- výhody materiálu SA331 na filmu: velká pevnost a odolnost proti roztržení, elasticita
- brusivo: korund
- podložka: film
- posyp: otevřený
- pojivo: umělá pryskyřice

Objednací kód	Průměr v mm	Zrno	Počet děr	Ks v balení	Cena Kč/ks
SA331115040	115	40	0	100	8,95
SA331115060	115	60	0	100	7,80
SA331115080	115	80	0	100	7,55
SA331115100	115	100	0	100	7,45
SA331115120	115	120	0	100	7,25
SA331115150	115	150	0	100	7,25
SA331115180	115	180	0	100	7,25
SA331115220	115	220	0	100	7,25
SA331115240	115	240	0	100	7,25
SA331115280	115	280	0	100	7,25
SA331115320	115	320	0	100	7,25
SA331115360	115	360	0	100	7,25
SA331115400	115	400	0	100	7,25
SA331115500	115	500	0	100	7,25
SA331115600	115	600	0	100	7,25
SA331115800	115	800	0	100	7,25
SA3311151000	115	1000	0	100	7,25
SA3311151200	115	1200	0	100	7,25
SA3311151500	115	1500	0	100	7,25
SA3311152000	115	2000	0	100	7,25

Objednací kód	Průměr v mm	Zrno	Počet děr	Ks v balení	Cena Kč/ks
SA331125040	125	40	0	100	10,20
SA331125060	125	60	0	100	8,75
SA331125080	125	80	0	100	8,50
SA331125100	125	100	0	100	8,30
SA331125120	125	120	0	100	8,10
SA331125150	125	150	0	100	8,10
SA331125180	125	180	0	100	8,10
SA331125220	125	220	0	100	8,10
SA331125240	125	240	0	100	8,10
SA331125280	125	280	0	100	8,10
SA331125320	125	320	0	100	8,10
SA331125360	125	360	0	100	8,10
SA331125400	125	400	0	100	8,10
SA331125500	125	500	0	100	8,10
SA331125600	125	600	0	100	8,10
SA331125800	125	800	0	100	8,10
SA3311251000	125	1000	0	100	8,10
SA3311251200	125	1200	0	100	8,10
SA3311251500	125	1500	0	100	8,10
SA3311252000	125	2000	0	100	8,10



VÝSEK SA331 OPTIMAabrasive, suchý zip

VÝSEK SA331 OPTIMAabrasive

- se suchým zipem
- vhodný pro broušení laků, tmelů a plastů
- profesionální úprava karoserie
- zvláště vynikající pro profilové broušení
- dlouhá životnost a odolnost proti zanášení zrna
- velmi dobré uplatnění i v truhlářském sektoru
- výhody materiálu SA331 na filmu: velká pevnost a odolnost proti roztržení, elasticita
- brusivo: korund
- podložka: film
- posyp: otevřený
- pojivo: umělá pryskyřice

Objednací kód	Průměr v mm	Zrno	Počet děr	Ks v balení	Cena Kč/ks
SA3311250408	125	40	8	100	10,20
SA3311250608	125	60	8	100	8,75
SA3311250808	125	80	8	100	8,50
SA3311251008	125	100	8	100	8,30
SA3311251208	125	120	8	100	8,10
SA3311251508	125	150	8	100	8,10
SA3311251808	125	180	8	100	8,10
SA3311252208	125	220	8	100	8,10
SA3311252408	125	240	8	100	8,10
SA3311252808	125	280	8	100	8,10
SA3311253208	125	320	8	100	8,10
SA3311253608	125	360	8	100	8,10
SA3311254008	125	400	8	100	8,10
SA3311255008	125	500	8	100	8,10
SA3311256008	125	600	8	100	8,10
SA3311258008	125	800	8	100	8,10
SA33112510008	125	1000	8	100	8,10
SA33112512008	125	1200	8	100	8,10
SA33112515008	125	1500	8	100	8,10
SA33112520008	125	2000	8	100	8,10

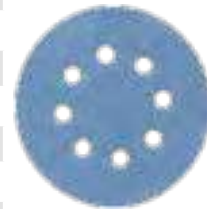

Objednací kód	Průměr v mm	Zrno	Počet děr	Ks v balení	Cena Kč/ks
SA3311250409	125	40	9	100	10,20
SA3311250609	125	60	9	100	8,75
SA3311250809	125	80	9	100	8,50
SA3311251009	125	100	9	100	8,30
SA3311251209	125	120	9	100	8,10
SA3311251509	125	150	9	100	8,10
SA3311251809	125	180	9	100	8,10
SA3311252209	125	220	9	100	8,10
SA3311252409	125	240	9	100	8,10
SA3311252809	125	280	9	100	8,10
SA3311253209	125	320	9	100	8,10
SA3311253609	125	360	9	100	8,10
SA3311254009	125	400	9	100	8,10
SA3311255009	125	500	9	100	8,10
SA3311256009	125	600	9	100	8,10
SA3311258009	125	800	9	100	8,10
SA33112510009	125	1000	9	100	8,10
SA33112512009	125	1200	9	100	8,10
SA33112515009	125	1500	9	100	8,10
SA33112520009	125	2000	9	100	8,10

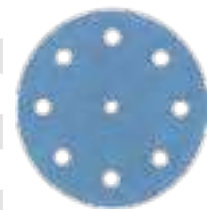



VÝSEK SA331 OPTIMAabrasive, suchý zip

VÝSEK SA331 OPTIMAabrasive

- se suchým zipem
- vhodný pro broušení laků, tmelů a plastů
- profesionální úprava karoserie
- zvláště vynikající pro profilové broušení
- dlouhá životnost a odolnost proti zanášení zrna
- velmi dobré uplatnění i v truhlářském sektoru
- výhody materiálu SA331 na filmu: velká pevnost a odolnost proti roztržení, elasticita
- brusivo: korund • podložka: film • posyp: otevřený
- pojivo: umělá pryskyřice

Objednací kód	Průměr v mm	Zrno	Počet děr	Ks v balení	Cena Kč/ks
SA331150040	150	40	0	100	12,60
SA331150060	150	60	0	100	10,85
SA331150080	150	80	0	100	10,40
SA331150100	150	100	0	100	10,20
SA331150120	150	120	0	100	9,90
SA331150150	150	150	0	100	9,90
SA331150180	150	180	0	100	9,90
SA331150220	150	220	0	100	9,90
SA331150240	150	240	0	100	9,90
SA331150280	150	280	0	100	9,90
SA331150320	150	320	0	100	9,90
SA331150360	150	360	0	100	9,90
SA331150400	150	400	0	100	9,90
SA331150500	150	500	0	100	9,90
SA331150600	150	600	0	100	9,90
SA331150800	150	800	0	100	9,90
SA3311501000	150	1000	0	100	9,90
SA3311501200	150	1200	0	100	9,90
SA3311501500	150	1500	0	100	9,90
SA3311502000	150	2000	0	100	9,90



Objednací kód	Průměr v mm	Zrno	Počet děr	Ks v balení	Cena Kč/ks
SA3311500406	150	40	6	100	12,60
SA3311500606	150	60	6	100	10,85
SA3311500806	150	80	6	100	10,40
SA3311501006	150	100	6	100	10,20
SA3311501206	150	120	6	100	9,90
SA3311501506	150	150	6	100	9,90
SA3311501806	150	180	6	100	9,90
SA3311502206	150	220	6	100	9,90
SA3311502406	150	240	6	100	9,90
SA3311502806	150	280	6	100	9,90
SA3311503206	150	320	6	100	9,90
SA3311503606	150	360	6	100	9,90
SA3311504006	150	400	6	100	9,90
SA3311505006	150	500	6	100	9,90
SA3311506006	150	600	6	100	9,90
SA3311508006	150	800	6	100	9,90
SA33115010006	150	1000	6	100	9,90
SA33115012006	150	1200	6	100	9,90
SA33115015006	150	1500	6	100	9,90
SA33115020006	150	2000	6	100	9,90



Jiné rozměry brusných výšek pouze na objednávku.



VÝSEK SA331 OPTIMAabrasive, suchý zip

Objednací kód	Průměr v mm	Zrno	Počet děr	Ks v balení	Cena Kč/ks
SA3311500407	150	40	7	100	12,60
SA3311500607	150	60	7	100	10,85
SA3311500807	150	80	7	100	10,40
SA3311501007	150	100	7	100	10,20
SA3311501207	150	120	7	100	9,90
SA3311501507	150	150	7	100	9,90
SA3311501807	150	180	7	100	9,90
SA3311502207	150	220	7	100	9,90
SA3311502407	150	240	7	100	9,90
SA3311502807	150	280	7	100	9,90
SA3311503207	150	320	7	100	9,90
SA3311503607	150	360	7	100	9,90
SA3311504007	150	400	7	100	9,90
SA3311505007	150	500	7	100	9,90
SA3311506007	150	600	7	100	9,90
SA3311508007	150	800	7	100	9,90
SA33115010007	150	1000	7	100	9,90
SA33115012007	150	1200	7	100	9,90
SA33115015007	150	1500	7	100	9,90
SA33115020007	150	2000	7	100	9,90



Objednací kód	Průměr v mm	Zrno	Počet děr	Ks v balení	Cena Kč/ks
SA3311500409	150	40	9	100	12,60
SA3311500609	150	60	9	100	10,85
SA3311500809	150	80	9	100	10,40
SA3311501009	150	100	9	100	10,20
SA3311501209	150	120	9	100	9,90
SA3311501509	150	150	9	100	9,90
SA3311501809	150	180	9	100	9,90
SA3311502209	150	220	9	100	9,90
SA3311502409	150	240	9	100	9,90
SA3311502809	150	280	9	100	9,90
SA3311503209	150	320	9	100	9,90
SA3311503609	150	360	9	100	9,90
SA3311504009	150	400	9	100	9,90
SA3311505009	150	500	9	100	9,90
SA3311506009	150	600	9	100	9,90
SA3311508009	150	800	9	100	9,90
SA33115010009	150	1000	9	100	9,90
SA33115012009	150	1200	9	100	9,90
SA33115015009	150	1500	9	100	9,90
SA33115020009	150	2000	9	100	9,90



Jiné rozměry brusných výšek pouze na objednávku.

MOŽNOSTI TYPŮ VÝSEKŮ



90 x 178

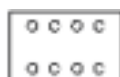

80 x 133 (8)
90 x 178 (8)
93 x 190 (8)



80 x 80



100 x 150 (7)



138 x 138 (10)



90 x 90 (6K)



90 x 90 (6T)



pr.50, 70



pr.150 (15)



75 x 125

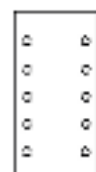

115 x 230 (10)



VÝSEK EA343 OPTIMAabrasive, suchý zip

VÝSEK EA343 OPTIMAabrasive

- se suchým zipem
- vhodný pro broušení tvrdého dřeva, překližky, barvy, laku, tmelu, kovu
- velmi tvrdá podložka vhodná k ohrubování a odstraňování starých nátěrů
- brusivo: korund
- podložka: E papír
- posyp: otevřený
- pojivo: umělá pryskyřice

Objednací kód	Průměr v mm	Zrno	Počet děr	Ks v balení	Cena Kč/ks
EA343125040	125	40	0	100	8,60
EA343125060	125	60	0	100	8,10
EA343125080	125	80	0	100	8,-
EA343125100	125	100	0	100	7,90
EA343125120	125	120	0	100	7,80
EA343125150	125	150	0	100	7,70
EA343125180	125	180	0	100	7,55
EA343125240	125	240	0	100	7,55



Jiné rozměry brusných výšek pouze na objednávku.

Objednací kód	Průměr v mm	Zrno	Počet děr	Ks v balení	Cena Kč/ks
EA3431250408	125	40	8	100	8,60
EA3431250608	125	60	8	100	8,10
EA3431250808	125	80	8	100	8,-
EA3431251008	125	100	8	100	7,90
EA3431251208	125	120	8	100	7,80
EA3431251508	125	150	8	100	7,70
EA3431251808	125	180	8	100	7,55
EA3431252408	125	240	8	100	7,55



Jiné rozměry brusných výšek pouze na objednávku.

Objednací kód	Průměr v mm	Zrno	Počet děr	Ks v balení	Cena Kč/ks
EA3431250409	125	40	9	100	8,60
EA3431250609	125	60	9	100	8,10
EA3431250809	125	80	9	100	8,-
EA3431251009	125	100	9	100	7,90
EA3431251209	125	120	9	100	7,80
EA3431251509	125	150	9	100	7,70
EA3431251809	125	180	9	100	7,55
EA3431252409	125	240	9	100	7,55



Jiné rozměry brusných výšek pouze na objednávku.

Objednací kód	Průměr v mm	Zrno	Počet děr	Ks v balení	Cena Kč/ks
EA343150040	150	40	0	100	10,60
EA343150060	150	60	0	100	10,-
EA343150080	150	80	0	100	9,90
EA343150100	150	100	0	100	9,80
EA343150120	150	120	0	100	9,65
EA343150150	150	150	0	100	9,45
EA343150180	150	180	0	100	9,35
EA343150240	150	240	0	100	9,35



Jiné rozměry brusných výšek pouze na objednávku.



VÝSEK EA343 OPTIMAabrasive, suchý zip

Objednací kód	Průměr v mm	Zrno	Počet děr	Ks v balení	Cena Kč/ks
EA3431500406	150	40	6	100	10,60
EA3431500606	150	60	6	100	10,-
EA3431500806	150	80	6	100	9,90
EA3431501006	150	100	6	100	9,80
EA3431501206	150	120	6	100	9,65
EA3431501506	150	150	6	100	9,45
EA3431501806	150	180	6	100	9,35
EA3431502406	150	240	6	100	9,35



Jiné rozměry brusných výseků pouze na objednávku.

Objednací kód	Průměr v mm	Zrno	Počet děr	Ks v balení	Cena Kč/ks
EA3431500407	150	40	7	100	10,60
EA3431500607	150	60	7	100	10,-
EA3431500807	150	80	7	100	9,90
EA3431501007	150	100	7	100	9,80
EA3431501207	150	120	7	100	9,65
EA3431501507	150	150	7	100	9,45
EA3431501807	150	180	7	100	9,35
EA3431502407	150	240	7	100	9,35



Jiné rozměry brusných výseků pouze na objednávku.

Objednací kód	Průměr v mm	Zrno	Počet děr	Ks v balení	Cena Kč/ks
EA3431500409	150	40	9	100	10,60
EA3431500609	150	60	9	100	10,-
EA3431500809	150	80	9	100	9,90
EA3431501009	150	100	9	100	9,80
EA3431501209	150	120	9	100	9,65
EA3431501509	150	150	9	100	9,45
EA3431501809	150	180	9	100	9,35
EA3431502409	150	240	9	100	9,35



Jiné rozměry brusných výseků pouze na objednávku.

MOŽNOSTI TYPŮ VÝSEKŮ

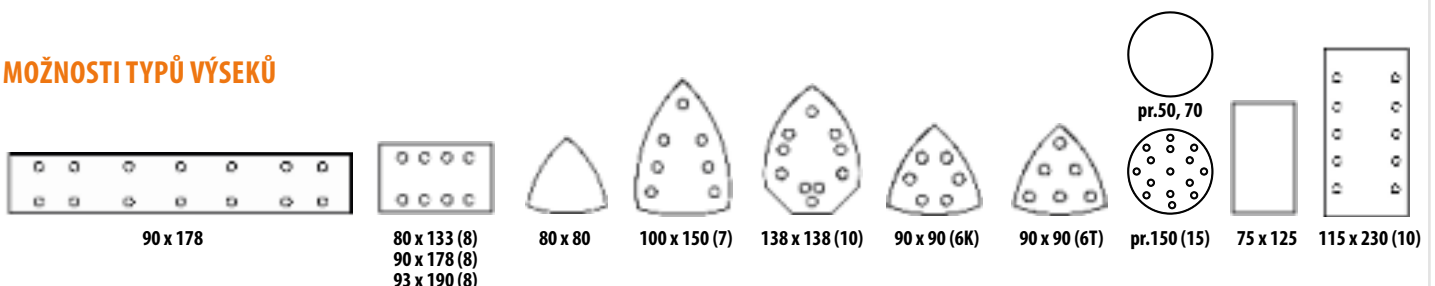

BEZPEČNOST PŘI PRÁCI S BRUSNÝMI VÝSEKY OPTIMAabrasive



- » dodržujte bezpečnostní doporučení
- » používejte ochranu očí
- » používejte ochranu sluchu
- » používejte rukavice
- » používejte protiprašnou masku
- » zákaz použití jakkoli poškozeného nástroje



BRUSNÉ PÁSY 75 × 2000 MM, 150 × 2000 MM

BRUSNÉ PÁSY PZ628

- k pásovému broušení a odjehlování materiálů při vysokém tlaku a zatížení
- povrchové broušení nerez, oceli s nízkým obsahem uhlíku, titanu, slitiny niklu a hliníku
- voděodolný materiál pro broušení s chlazením (emulzí)
- brusivo: zirkon
- podložka: YY-plátno (polyester)
- posyp: uzavřený
- pojivo: umělá pryskyřice

Objednací kód	Šíře v mm	Délka v mm	Zrno	Materiál	Ks v balení	Cena Kč/ks
PZ6280752000036	75	2000	36	PZ628	10	195,-
PZ6280752000040	75	2000	40	PZ628	10	189,-
PZ6280752000060	75	2000	60	PZ628	10	164,-
PZ6280752000080	75	2000	80	PZ628	10	149,-
PZ6280752000100	75	2000	100	PZ628	10	143,-
PZ6280752000120	75	2000	120	PZ628	10	143,-



Objednací kód	Šíře v mm	Délka v mm	Zrno	Materiál	Ks v balení	Cena Kč/ks
PZ6281502000036	150	2000	36	PZ628	6	390,-
PZ6281502000040	150	2000	40	PZ628	6	365,-
PZ6281502000060	150	2000	60	PZ628	6	326,-
PZ6281502000080	150	2000	80	PZ628	6	297,-
PZ6281502000100	150	2000	100	PZ628	6	282,-
PZ6281502000120	150	2000	120	PZ628	6	282,-



Možnost výroby ostatních rozměrů pásů do šíře 300 mm na poptávku.



KRÁTKÉ BRUSNÉ PÁSY OPTIMAabrasive

KRÁTKÉ BRUSNÉ PÁSY OPTIMAabrasive, materiál XW 341

- materiál XW 341
- univerzální brusné plátno pro opracování dřeva a kovu
- pásové broušení ploch, hran a plochých rádiusů
- použití: měkké dřevo, dýha, překližka, dřevotřískka, plasty, laky, kovy
- brusivo: korund
- podložka: X plátno
- posyp: otevřený
- pojivo: umělá pryskyřice

Brusné pásy o délce 457 mm

Objednací kód	Šíře x délka v mm	Zrno	Ks v balení	Cena Kč/ks
XW341075457040	75 x 457	40	10	36,-
XW341075457060	75 x 457	60	10	34,-
XW341075457080	75 x 457	80	10	33,-
XW341075457100	75 x 457	100	10	33,-
XW341075457120	75 x 457	120	10	33,-



Brusné pásy o délce 533 mm

Objednací kód	Šíře x délka v mm	Zrno	Ks v balení	Cena Kč/ks
XW341075533040	75 x 533	40	10	43,-
XW341075533060	75 x 533	60	10	38,-
XW341075533080	75 x 533	80	10	37,-
XW341075533100	75 x 533	100	10	36,-
XW341075533120	75 x 533	120	10	36,-



Brusné pásy o délce 610 mm

Objednací kód	Šíře x délka v mm	Zrno	Ks v balení	Cena Kč/ks
XW341100610040	100 x 610	40	10	55,-
XW341100610060	100 x 610	60	10	48,-
XW341100610080	100 x 610	80	10	47,-
XW341100610100	100 x 610	100	10	46,-
XW341100610120	100 x 610	120	10	46,-



Brusné pásy o délce 620 mm

Objednací kód	Šíře x délka v mm	Zrno	Ks v balení	Cena Kč/ks
XW341100620040	100 x 620	40	10	58,-
XW341100620060	100 x 620	60	10	57,-
XW341100620080	100 x 620	80	10	57,-
XW341100620100	100 x 620	100	10	55,-
XW341100620120	100 x 620	120	10	55,-

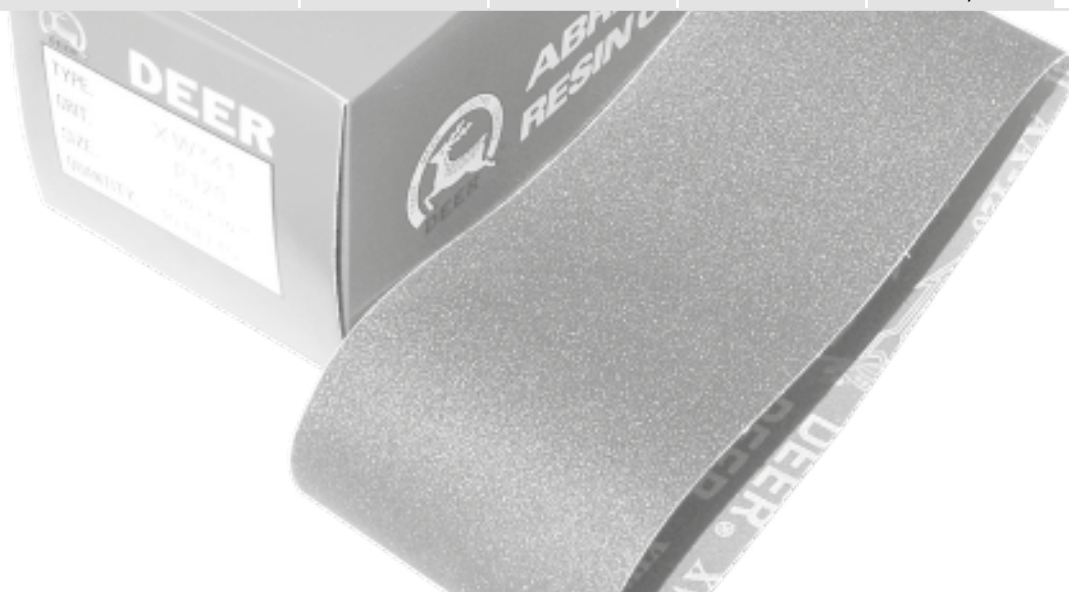

44

Brusné role



OPTIMA
PRECISE



BRUSNÁ ROLE EA343 - ANTISTATIK

- opracování tvrdého dřeva, překližky, barvy, laku, tmelu, kovu
- pásové broušení rovinných ploch tvrdého dřeva a nábytku
- k ohrubování a odstraňování starých nátěrů
- použití též v textilním a kožedělném průmyslu
- produkt vhodný k výrobě nekonečných pásů
- brusivo: korund
- podložka: E papír
- posyp: otevřený
- pojivo: umělá pryskyřice

Objednací kód	Šíře v mm	Zrno	m v balení	Cena Kč/m
ROLEEA343150040	150	40	50	38,-
ROLEEA343150060	150	60	50	34,-
ROLEEA343150080	150	80	50	33,-
ROLEEA343150100	150	100	50	31,-
ROLEEA343150120	150	120	50	30,-
ROLEEA343150150	150	150	50	30,-



BRUSNÁ ROLE CA331

- opracování měkkého dřeva, barvy, laku, tmelu, kovu
- brusivo: korund
- podložka: C papír
- posyp: otevřený
- pojivo: umělá pryskyřice

Objednací kód	Šíře v mm	Zrno	m v balení	Cena Kč/m
ROLECA331115060	115	60	50	22,-
ROLECA331115080	115	80	50	21,-
ROLECA331115100	115	100	50	19,-
ROLECA331115120	115	120	50	17,-
ROLECA331115150	115	150	50	17,-
ROLECA331115180	115	180	50	17,-



BRUSNÁ ROLE XW341

- pásové broušení rovinných ploch a hran měkkého dřeva a nábytku
- opracování měkkého dřeva, dýhy, překližky, dřevotřísky, plastu, laku, kovu
- vhodný zejména pro středně široké a úzké pásy
- brusivo: korund
- podložka: X plátno (polyester/bavlna)
- posyp: otevřený
- pojivo: umělá pryskyřice

Objednací kód	Šíře v mm	Zrno	m v balení	Cena Kč/m
ROLEXW341150040	150	40	50	56,-
ROLEXW341150060	150	60	50	53,-
ROLEXW341150080	150	80	50	52,-
ROLEXW341150100	150	100	50	50,-
ROLEXW341150120	150	120	50	50,-
ROLEXW341150150	150	150	50	50,-





BRUSNÉ ROLE OPTIMAabrasive A BRUSNÝ PAPÍR VODNÍ

BRUSNÁ ROLE KA162

- ruční broušení
- nejen pro rovinné broušení, ale také pro zaoblené povrchy díky flexibilní podložce
- opracování dřeva, laku, kovu
- brusivo: korund
- podložka: JX - plátno(100% bavlna)
- posyp: uzavřený
- pojivo: umělá pryskyřice

Objednací kód	Šíře v mm	Zrno	m v balení	Cena Kč/m
ROLEKA162150036	150	36	50	38,-
ROLEKA162150040	150	40	50	37,-
ROLEKA162150060	150	60	50	35,-
ROLEKA162150080	150	80	50	34,-
ROLEKA162150100	150	100	50	33,-
ROLEKA162150120	150	120	50	33,-



Jiné šíře brusných rolí pouze na objednávku. Z materiálů EA343 a XW341 též možnost výroby nekonečných pásů.

ROLE Z BRUSNÉ VLNY PRO RUČNÍ BROUŠENÍ - 10 M

Objednací kód	Šíře v mm	Délka v m	Zrno	Materiál	Ks v balení	Cena Kč/ks
ROLES7056120A	100	10	120	brusná vlna	1	638,-
ROLES7056180A	100	10	180	brusná vlna	1	576,-
ROLES7056320A	100	10	320	brusná vlna	1	576,-
ROLES7056800A	100	10	800	brusná vlna	1	576,-



ARCHY Z BRUSNÉ VLNY PRO RUČNÍ BROUŠENÍ

Objednací kód	Rozměr v mm/provedení	Zrno	Materiál	Ks v balení	Cena Kč/ks
S7056120A	100 x 250	120	brusná vlna	40	16,-
S7056180A	100 x 250	180	brusná vlna	40	14,50
S7056320A	100 x 250	320	brusná vlna	40	14,50
S7056800A	100 x 250	800	brusná vlna	40	14,50



BRUSNÝ PAPÍR VODNÍ

- jemné broušení různých povrchů, především laků, barev, kovů
- přebrušování před nanášením laku, ruční broušení za mokra • brusivo: karbid křemíku • podložka: AC papír • posyp: uzavřený • pojivo: umělá pryskyřice

Objednací kód	Rozměr v mm	Zrno	Archů v balení	Cena Kč/ks
CC768128060	230 x 280	60	100	17,80
CC768128080	230 x 280	80	100	15,50
CC768128100	230 x 280	100	100	13,50
CC768128120	230 x 280	120	100	12,70
CC768128150	230 x 280	150	100	10,70
AC768128180	230 x 280	180	100	9,60
AC768128220	230 x 280	220	100	9,60
AC768128240	230 x 280	240	100	9,60
AC768128280	230 x 280	280	100	9,60
AC768128400	230 x 280	400	100	9,60
AC768128600	230 x 280	600	100	9,60
AC768128800	230 x 280	800	100	9,60
AC7681281000	230 x 280	1000	100	9,60
AC7681281200	230 x 280	1200	100	9,60
AC7681281500	230 x 280	1500	100	9,60
AC7681282000	230 x 280	2000	100	12,00





BRUSNÝ PAPÍR, PLÁTNO, BRUSNÉ BLOKY, HOUBIČKY A ROUNA

BRUSNÝ ARCH - PAPÍR

Objednací kód	Rozměr v mm	Zrno	Archů v balení	Cena Kč/ks
2145128030	230 x 280	30	25	6,50
2145128036	230 x 280	36	50	6,40
2145128040	230 x 280	40	50	5,50
2145128050	230 x 280	50	50	5,20
2145128060	230 x 280	60	50	5,00
2145128080	230 x 280	80	50	4,70
2145128100	230 x 280	100	50	4,20
2145128120	230 x 280	120	50	4,20
2145128150	230 x 280	150	50	4,20
2145128180	230 x 280	180	50	4,20



BRUSNÝ ARCH - PLÁTNO

Objednací kód	Rozměr v mm	Zrno	Archů v balení	Cena Kč/ks
2637128030	230 x 280	30	25	10,60
2637128036	230 x 280	36	25	10,30
2637128040	230 x 280	40	25	9,80
2637128050	230 x 280	50	25	9,30
2637128060	230 x 280	60	25	9,20
2637128080	230 x 280	80	50	8,70
2637128100	230 x 280	100	50	8,00
2637128120	230 x 280	120	50	8,00
2637128150	230 x 280	150	50	8,00
2637128180	230 x 280	180	50	8,00
2637128220	230 x 280	220	50	8,00
2637128240	230 x 280	240	50	8,00
2637128280*	230 x 280	280	50	8,00
2637128320	230 x 280	320	50	8,00
2637128400	230 x 280	400	50	8,00



BRUSNÉ BLOKY, HOUBIČKY A ROUNA

• různé druhy brusných pomůcek pro ruční broušení

Objednací kód	Rozměr v mm/provedení	Zrno		Ks v balení	Cena Kč/ks
Brusný blok	70 x 120	-	suchý zip	1	83,-
MH2060	123 x 98 x 12,5 2 str.	60	houbička	50	13,-
MH2080	123 x 98 x 12,5 2 str.	80	houbička	50	13,-
MH2100	123 x 98 x 12,5 2 str.	100	houbička	50	13,-
MH2180	123 x 98 x 12,5 2 str.	180	houbička	50	13,-
MH2220	123 x 98 x 12,5 2 str.	220	houbička	50	13,-
MH4036	98 x 68 x 25 4 str.	36	houbička	50	13,-
MH4060	98 x 68 x 25 4 str.	60	houbička	50	13,-
MH4080	98 x 68 x 25 4 str.	80	houbička	50	13,-
MH4100	98 x 68 x 25 4 str.	100	houbička	50	13,-
MH4120	98 x 68 x 25 4 str.	120	houbička	50	13,-
MH4150	98 x 68 x 25 4 str.	150	houbička	50	13,-
MH4180	98 x 68 x 25 4 str.	180	houbička	50	13,-
MH4220	98 x 68 x 25 4 str.	220	houbička	50	13,-

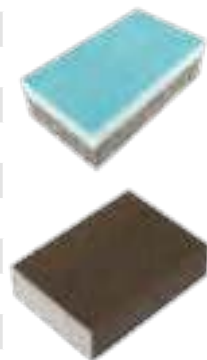



5

**Technické
kartáče**



OPTIMA
PRECISE



HRNCOVÉ KARTÁČE - VLNITÝ DRÁT

- víceúčelové nástroje vhodné pro širokou škálu použití
- ideální pro přípravu materiálu před základním nátěrem a další finální povrchové úpravy
- mohou také čistit ocelové odlitky, pažiny a fasády

Objednací kód	Průměr v mm	Drát v mm	Upnutí	Ks v balení	Cena Kč/ks
K063H030VS	63	0,30	stopka 6 mm	1	27,-
K075H030VS	75	0,30	stopka 6 mm	1	32,50



K075H030VZ	75	0,30	M14 x 2	1	53,-
------------	----	------	---------	---	------



HRNCOVÉ KARTÁČE - COPÁNKOVÉ, KUŽELOVÉ

Objednací kód	Průměr v mm	Drát v mm	Upnutí	Ks v balení	Cena Kč/ks
K065H050CZ	65	0,50	M14 x 2	1	54,-
K080H050CZ	80	0,50	M14 x 2	1	98,-



Objednací kód	Průměr v mm	Drát v mm	Upnutí	Ks v balení	Cena Kč/ks
K075H050CS	75	0,50	stopka 6 mm	1	54,-



OKRUŽNÍ KARTÁČE - VLNITÝ DRÁT, STOPKOVÉ

Objednací kód	Průměr v mm	Drát v mm	Upnutí	Ks v balení	Cena Kč/ks
K0750030VS	75	0,30	stopka 6 mm	1	25,50
K1000030VS	100	0,30	stopka 6 mm	1	29,50



OKRUŽNÍ KARTÁČE - VLNITÝ DRÁT, PRO STOJANOVÉ BRUSKY

Objednací kód	Průměr v mm	Drát v mm	Upnutí	Ks v balení	Cena Kč/ks
K1500030VD	150	0,30	32 mm	1	112,-
K1750030VD	175	0,30	32 mm	1	171,-
K2000030VD	200	0,30	32 mm	1	190,-



OKRUŽNÍ KARTÁČE - VLNITÝ DRÁT, ÚZKÉ (T = 13MM)

Objednací kód	Průměr v mm	Drát v mm	Upnutí	Ks v balení	Cena Kč/ks
K1000030VD	100	0,30	20 mm	1	30,50
K1250030VD	125	0,30	20 mm	1	43,-





OKRUŽNÍ KARTÁČE - COPÁNKOVÉ

Objednáací kód	Průměr v mm	Drát v mm	Upnutí	Ks v balení	Cena Kč/ks
K0750050CS	75	0,50	stopka 6 mm	1	41,50
K1150050CZ	115	0,50	M14 x 2	1	71,50
K1250050CZ	125	0,50	M14 x 2	1	85,50
K1500050CD	150	0,50	22,2	1	145,-
K1780050CD	178	0,50	22,2	1	172,-



MISKOVÉ KARTÁČE - VLNITÝ DRÁT

Objednáací kód	Průměr v mm	Drát v mm	Upnutí	Ks v balení	Cena Kč/ks
K100M030VZ	100	0,30	M14 x 2	1	60,-



MISKOVÉ KARTÁČE - COPÁNKOVÉ

Objednáací kód	Průměr v mm	Drát v mm	Upnutí	Ks v balení	Cena Kč/ks
K100M050CZ	100	0,50	M14 x 2	1	84,50



KONCOVÉ KARTÁČE

Objednáací kód	Průměr v mm	Drát v mm	Upnutí	Ks v balení	Cena Kč/ks
K025K030VS	25	0,30	stopka 6 mm	1	22,50



RUČNÍ KARTÁČE - PLASTOVÁ RUKOJEŤ

Objednáací kód	Typ	Drát v mm	Rukojeť	Ks v balení	Cena Kč/ks
K002P030VR	jednořadý	0,30	plast	1	28,-



RUČNÍ KARTÁČE - DŘEVĚNÁ RUKOJEŤ

Objednáací kód	Typ	Drát v mm	Rukojeť	Ks v balení	Cena Kč/ks
K004D030RR	čtyřřadý	0,30	dřevo	1	19,-



RUČNÍ KARTÁČE - NA ZAPALOVACÍ SVÍČKY

Objednáací kód	Typ	Drát v mm	Rukojeť	Ks v balení	Cena Kč/ks
K001P030VR	třířadý	0,30	plast	1	16,-



BEZPEČNOST PŘI PRÁCI S KARTÁČI OPTIMAtools



- » dodržujte bezpečnostní doporučení
- » použijte ochranu očí
- » použijte ochranu sluchu
- » použijte rukavice
- » použijte protiprašnou masku
- » zákaz použití jakkoli poškozeného nástroje



TECHNICKÉ KARTÁČE OPTIMAtools, nerez

TECHNICKÉ KARTÁČE INOX OPTIMAtools

- materiál INOX
- vyrobeny z nerezavějící austenitické nestabilizované oceli jakosti AISI 301
- vhodné pro očištění nerezavějících ocelí, které se používají i v prostředí vyžadujícím vysokou čistotu produktu

HRNCOVÉ KARTÁČE - VLNITÝ DRÁT

Objednávací kód	Průměr v mm	Drát v mm	Upnutí	Ks v balení	Cena Kč/ks
KN075H030VZ	75	0,30	M14 x 2	1	227,-



HRNCOVÉ KARTÁČE - COPÁNKOVÉ, KUŽELOVÉ

Objednávací kód	Průměr v mm	Drát v mm	Upnutí	Ks v balení	Cena Kč/ks
KN065H050CZ	65	0,50	M14 x 2	1	365,-



OKRUŽNÍ KARTÁČE - COPÁNKOVÉ

Objednávací kód	Průměr v mm	Drát v mm	Upnutí	Ks v balení	Cena Kč/ks
KN1150050CZ	115	0,50	M14 x 2	1	360,-
KN1250050CZ	125	0,50	M14 x 2	1	370,-
KN1500050CZ	150	0,50	M14 x 2	1	542,-



Objednávací kód	Průměr v mm	Drát v mm	Upnutí	Ks v balení	Cena Kč/ks
KN1500050CD	150	0,50	22,2	1	542,-
KN1780050CD	178	0,50	22,2	1	709,-



RUČNÍ KARTÁČE - PLASTOVÁ RUKOJEŤ

Objednávací kód	Typ	Drát v mm	Rukojeť	Ks v balení	Cena Kč/ks
KN002P030VR	jednořadý	0,30	plast	1	128,-



RUČNÍ KARTÁČE - DŘEVĚNÁ RUKOJEŤ

Objednávací kód	Typ	Drát v mm	Rukojeť	Ks v balení	Cena Kč/ks
KN004D030RR	čtyřřadý	0,30	dřevo	1	110,-



OPTIMAtools	Chemické složení v %							
	C	Mn	Si	P	S	Cr	Ni	Cu
Předpis pro mat. AISI 301	max. 0,12	max. 2,0	max. 1,0	max. 0,045	max. 0,03	17,0 až 20,0	8,0 až 11,0	-

TYTO PARAMETRY POUŽITÉHO NEREZOVÉHO DRÁTU PRO JEDNOTLIVÉ KARTÁČE LZE DOLOŽIT CHEMICKÝM ROZBOREM A METALOGRAFICKÝM ROZBOREM VYDANÝM AKREDITOVANOU ZKUŠEBNÍ LABORATOŘÍ.

BEZPEČNOST PŘI PRÁCI S KARTÁČI OPTIMAtools



- » dodržujte bezpečnostní doporučení
- » použijte ochranu očí
- » použijte ochranu sluchu
- » použijte rukavice
- » použijte protiprašnou masku
- » zákaz použití jakkoli poškozeného nástroje



6

**Brusné materiály
Carborundum**



OPTIMA
PRECISE



BRUSNÉ MATERIÁLY CARBORUNDUM

BRUSNÁ TĚLÍSKA SE STOPKOU

Objednáací kód	Popis produktu	Rozměr	Max. rychlost	Max. otáčky	Ks v balení	Cena Kč/ks
32151-0861	Tělisko válcové	8 x 25 - 6	40 m/s	95 500 ot/min	1	20,-
32151-1061	Tělisko válcové	10 x 25 - 6	40 m/s	76 400 ot/min	1	22,-
32151-1644	Tělisko válcové	16 x 25 - 6	40 m/s	47 800 ot/min	1	23,-
32151-2536	Tělisko válcové	25 x 25 - 6	40 m/s	30 500 ot/min	1	27,-



KERAMICKÉ BRUSNÉ KOTOUČE

Objednáací kód	Průměr x tloušťka x otvor v mm	Barva	Max. rychlost	Max. otáčky	Ks v balení	Cena Kč/ks
41236-8443	150 x 20 x 20	zelená	40 m/s	5 100 ot/min	1	346,-
41251-8444	150 x 20 x 20	bílá	40 m/s	5 100 ot/min	1	245,-
41261-8444	150 x 20 x 20	růžová	40 m/s	5 100 ot/min	1	273,-
41271-8420	150 x 20 x 20	šedivá	40 m/s	5 100 ot/min	1	248,-
41336-3741	175 x 20 x 20	zelená	40 m/s	4 370 ot/min	1	420,-
41351-3722	175 x 20 x 20	bílá	40 m/s	4 370 ot/min	1	314,-
41361-3721	175 x 20 x 20	růžová	40 m/s	4 370 ot/min	1	361,-
41371-3715	175 x 20 x 20	šedivá	40 m/s	4 370 ot/min	1	278,-



BROUSKY, PILNÍKY, OROVNÁVAČE BRUSNÝCH KOTOUČŮ

Objednáací kód	Popis produktu	Rozměr	Ks v balení	Cena Kč/ks
64831-2315	Brousek na kosu	230 x 40 x 15	1	34,-
84431-3010	Orovnávací kámen	30 x 300	1	149,-





7

Řezné
nástroje



OPTIMA
PRECISE



POUŽITÍ - PŘEHLED PIKTOGRAMŮ



MOSAZ



HLINÍK



LITINA



MĚĎ

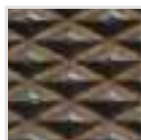

TVRDÉ SLITINY



ŽELEZO



BETON

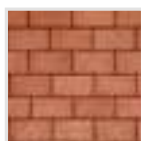

CIHLY

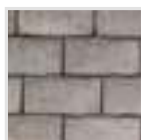

KÁMEN

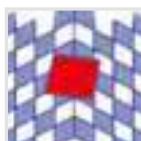

KERAMIKA



VYZTUŽENÝ BETON



KOVY



LEGOVANÁ OCEL



PLASTY



PLECHY



NEREZOVÁ OCEL



OCEL



ŽULA



MRAMOR



**PORCELÁNOVÁ
KAMENINA**



SKLO



KOBALTOVÉ VRTÁKY HSS-CO 5%, DIN 338 (ČSN 221127)

- vhodné pro vrtání nerezové oceli, těžce obrobitelných materiálů, legované oceli a ocelolitiny, oceli pro objemové tváření za tepla i za studena, válců válcovacích stolic, oceli pro cementování a zušlechťování do pevnosti 1200 N/mm²
- vysoce výkonné vrtáky se zvýšenou tepelnou odolností, dlouhou životností a stabilní kvalitou

Barva: bronzová

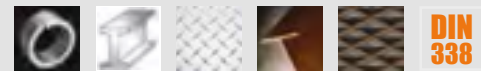

Objednací kód	Průměr v mm	Pro závit	L1 mm	L2 mm	Balení	Ks v balení	Cena Kč/ks
VC-0100	1,00		34	12	krabička	10	21,50
VC-0110	1,10		36	14	krabička	10	24,50
VC-0120	1,20		38	16	krabička	10	24,50
VC-0130	1,30		38	16	krabička	10	24,50
VC-0140	1,40		40	18	krabička	10	24,50
VC-0150	1,50		40	18	krabička	10	22,-
VC-0160	1,60	M2	43	20	krabička	10	27,-
VC-0170	1,70		43	20	krabička	10	27,-
VC-0180	1,80		46	22	krabička	10	27,-
VC-0190	1,90		46	22	krabička	10	27,-
VC-0200	2,00		49	24	krabička	10	22,-
VC-0210	2,10		49	24	krabička	10	29,-
VC-0220	2,20		53	27	krabička	10	29,-
VC-0230	2,30		53	27	krabička	10	29,-
VC-0240	2,40		57	30	krabička	10	29,-
VC-0250	2,50	M3	57	30	krabička	10	23,50
VC-0260	2,60		57	30	krabička	10	30,-
VC-0270	2,70		61	33	krabička	10	30,-
VC-0280	2,80		61	33	krabička	10	30,-
VC-0290	2,90	M3,5	61	33	krabička	10	30,-
VC-0300	3,00		61	33	krabička	10	23,-
VC-0310	3,10		65	36	krabička	10	30,-
VC-0320	3,20		65	36	krabička	10	27,-
VC-0330	3,30	M4	65	36	krabička	10	27,50
VC-0340	3,40		70	39	krabička	10	30,-
VC-0350	3,50		70	39	krabička	10	26,50
VC-0360	3,60		70	39	krabička	10	35,-
VC-0370	3,70		70	39	krabička	10	35,-
VC-0380	3,80		75	43	krabička	10	35,-
VC-0390	3,90		75	43	krabička	10	35,-
VC-0400	4,00	M4,5	75	43	krabička	10	28,-
VC-0410	4,10		75	43	krabička	10	35,-
VC-0420	4,20	M5	75	43	krabička	10	35,-
VC-0430	4,30		80	47	krabička	10	39,-
VC-0440	4,40		80	47	krabička	10	39,-
VC-0450	4,50		80	47	krabička	10	39,-
VC-0460	4,60		80	47	krabička	10	40,-
VC-0470	4,70		80	47	krabička	10	40,-
VC-0480	4,80		86	52	krabička	10	41,-
VC-0490	4,90		86	52	krabička	10	42,-
VC-0500	5,00	M6	86	52	krabička	10	35,-
VC-0510	5,10		86	52	krabička	10	42,-
VC-0520	5,20		86	52	krabička	10	42,-

135°



Split point - DIN 1412 C
(Ø ≥ 2,5 mm)



R ≤ 1200 N/mm²



KOBALTOVÉ VRTÁKY HSS-CO 5%

Objednáací kód	Průměr v mm	Pro závit	L1 mm	L2 mm	Balení	Ks v balení	Cena Kč/ks
VC-0530	5,30		86	52	krabíčka	10	42,-
VC-0540	5,40		93	57	krabíčka	10	42,-
VC-0550	5,50		93	57	krabíčka	10	46,-
VC-0560	5,60		93	57	krabíčka	10	47,-
VC-0570	5,70		93	57	krabíčka	10	47,-
VC-0580	5,80		93	57	krabíčka	10	47,-
VC-0590	5,90		93	57	krabíčka	10	47,-
VC-0600	6,00	M7	93	57	krabíčka	10	45,-
VC-0610	6,10		101	63	krabíčka	10	55,-
VC-0620	6,20		101	63	krabíčka	10	55,-
VC-0630	6,30		101	63	krabíčka	10	55,-
VC-0640	6,40		101	63	krabíčka	10	55,-
VC-0650	6,50		101	63	krabíčka	10	54,-
VC-0660	6,60		101	63	krabíčka	10	68,-
VC-0670	6,70		101	63	krabíčka	10	68,-
VC-0680	6,80	M8	109	69	krabíčka	10	65,-
VC-0690	6,90		109	69	krabíčka	10	68,-
VC-0700	7,00		109	69	krabíčka	10	63,-
VC-0710	7,10		109	69	krabíčka	10	77,-
VC-0720	7,20		109	69	krabíčka	10	77,-
VC-0730	7,30		109	69	krabíčka	10	77,-
VC-0740	7,40		109	69	krabíčka	10	77,-
VC-0750	7,50		109	69	krabíčka	10	73,-
VC-0760	7,60		117	75	krabíčka	10	92,-
VC-0770	7,70		117	75	krabíčka	10	92,-
VC-0780	7,80	M9	117	75	krabíčka	10	92,-
VC-0790	7,90		117	75	krabíčka	10	92,-
VC-0800	8,00		117	75	krabíčka	10	84,-
VC-0810	8,10		117	75	krabíčka	5	101,-
VC-0820	8,20		117	75	krabíčka	5	101,-
VC-0830	8,30		117	75	krabíčka	5	101,-
VC-0840	8,40		117	75	krabíčka	5	101,-
VC-0850	8,50	M10	117	75	krabíčka	5	96,-
VC-0860	8,60		125	81	krabíčka	5	118,-
VC-0870	8,70		125	81	krabíčka	5	118,-
VC-0880	8,80		125	81	krabíčka	5	118,-
VC-0890	8,90		125	81	krabíčka	5	118,-
VC-0900	9,00		125	81	krabíčka	5	112,-
VC-0910	9,10		125	81	krabíčka	5	131,-
VC-0920	9,20		125	81	krabíčka	5	131,-
VC-0930	9,30		125	81	krabíčka	5	131,-
VC-0940	9,40		125	81	krabíčka	5	131,-
VC-0950	9,50	M11	125	81	krabíčka	5	124,-
VC-0960	9,60		133	87	krabíčka	5	153,-
VC-0970	9,70		133	87	krabíčka	5	153,-
VC-0980	9,80		133	87	krabíčka	5	153,-
VC-0990	9,90		133	87	krabíčka	5	153,-
VC-1000	10,00		133	87	krabíčka	5	128,-

135°



Split point - DIN 1412 C
($\varnothing \geq 2,5$ mm)

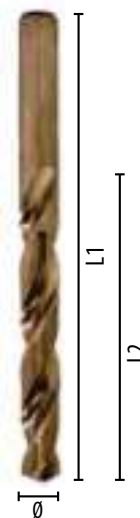

$R \leq 1200$ N/mm²



KOBALTOVÉ VRTÁKY HSS-CO 5%

Objednáací kód	Průměr v mm	Pro závit	L1 mm	L2 mm	Balení	Ks v balení	Cena Kč/ks
VC-1020	10,20	M12	133	87	krabička	5	169,-
VC-1050	10,50		133	87	krabička	5	162,-
VC-1100	11,00		142	94	krabička	5	185,-
VC-1150	11,50		142	94	krabička	5	212,-
VC-1200	12,00	M14	151	101	krabička	5	240,-
VC-1250	12,50		151	101	krabička	5	268,-
VC-1300	13,00		151	101	krabička	5	289,-

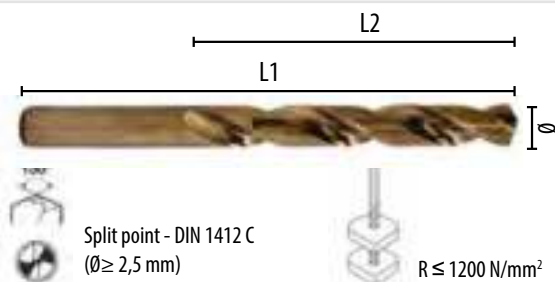

SADY VRTÁKŮ HSS-CO 5%

Objednáací kód	Průměr v mm	Cena Kč/ks
VCS0110	1; 1,5; 2; 2,5; 3; 3,5; 4; 4,5; 5; 5,5; 6; 6,5; 7; 7,5; 8; 8,5; 9; 9,5; 10 mm DIN 338 (19 ks)	1 197,-
VCS0113	1; 1,5; 2; 2,5; 3; 3,5; 4; 4,5; 5; 5,5; 6; 6,5; 7; 7,5; 8; 8,5; 9; 9,5; 10; 10,5; 11; 11,5; 12; 12,5; 13 mm DIN 338 (25 ks)	2 608,-
VCS0170	10 ks x 1; 1,5; 2; 2,5; 3; 3,5; 4; 4,5; 5; 5,5; 6; 6,5; 7 mm + 5 ks x 7,5; 8; 8,5; 9; 9,5; 10 mm + 20 ks x 3 mm DIN 338 }170ks}	7 200,-





KOBALTOVÉ VRTÁKY HSS-CO 5% S REDUKOVANOU STOPKOU 13 MM, DIN 338

- vhodné pro vrtání nerezové oceli, těžce obrobitelných materiálů, legované oceli a ocelolitiny, oceli pro objemové tváření za tepla i za studena, válců válcovacích stolic, oceli pro cementování a zušlechťování do pevnosti 1200 N/mm²
- vysoce výkonné vrtáky se zvýšenou tepelnou odolností, dlouhou životností a stabilní kvalitou

Barva: bronzová

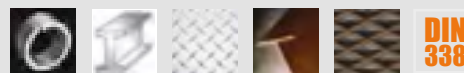

» Dodání do 10 dnů.

Objednací kód	Průměr v mm	Pro závit	L1 mm	L2 mm	d mm	Balení	Ks v balení	Cena Kč/ks
VCR13-1350	13,50		160	108	13	krabička	1	603,-
VCR13-1400	14,00		160	108	13	krabička	1	642,-
VCR13-1450	14,50	M16	169	114	13	krabička	1	695,-
VCR13-1500	15,00		169	114	13	krabička	1	697,-
VCR13-1550	15,50	M18	178	120	13	krabička	1	795,-
VCR13-1600	16,00	M17	178	120	13	krabička	1	809,-
VCR13-1650	16,50		184	125	13	krabička	1	923,-
VCR13-1700	17,00	M20	184	125	13	krabička	1	944,-
VCR13-1750	17,50		191	130	13	krabička	1	1057,-
VCR13-1800	18,00		191	130	13	krabička	1	1078,-
VCR13-1850	18,50		198	135	13	krabička	1	1220,-
VCR13-1900	19,00		198	135	13	krabička	1	1245,-
VCR13-1950	19,50	M22	205	140	13	krabička	1	1346,-
VCR13-2000	20,00		205	140	13	krabička	1	1368,-

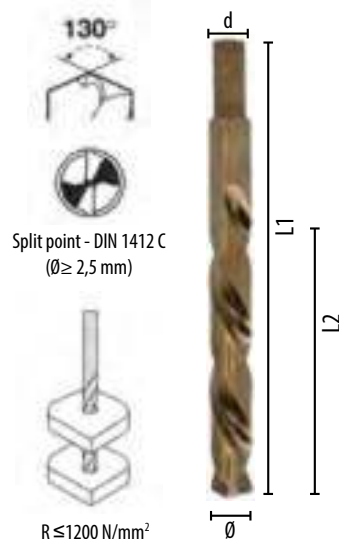

KOBALTOVÉ VRTÁKY HSS-CO 5% KRÁTKÉ, DIN 1897

- krátké vrtáky pro vrtání do plechů, profilů a do masivnějších materiálů, pro vrtání otvorů jen malé hloubky
- výhodou krátkých vrtáků je tuhost, vyvrtané otvory jsou přesnější
- vhodné pro vrtání nerezové oceli, těžce obrobitelných materiálů, legované oceli a ocelolitiny, oceli pro objemové tváření za tepla i za studena, oceli pro cementování a zušlechťování do pevnosti 1200 N/mm²
- vysoce výkonné vrtáky se zvýšenou tepelnou odolností, dlouhou životností a stabilní kvalitou

Barva: bronzová

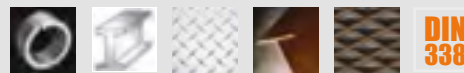

» Dodání do 10 dnů.

Objednací kód	Průměr v mm	Pro závit	L1 mm	L2 mm	Balení	Ks v balení	Cena Kč/ks
VC-0150K32	1,50		32	9	krabička	10	23,-
VC-0200K38	2,00		38	12	krabička	10	25,-
VC-0225K40	2,25		40	13	krabička	10	31,-
VC-0250K43	2,50	M3	43	14	krabička	10	31,-
VC-0275K46	2,75		46	16	krabička	10	35,-
VC-0300K46	3,00		46	16	krabička	10	35,-
VC-0320K49	3,20		49	18	krabička	10	44,-
VC-0325K49	3,25		49	18	krabička	10	44,-
VC-0350K52	3,50		52	20	krabička	10	44,-
VC-0375K52	3,75		52	20	krabička	10	53,-
VC-0380K52	3,80		52	20	krabička	10	53,-
VC-0400K55	4,00	M4,5	55	22	krabička	10	53,-
VC-0420K55	4,20	M5	55	22	krabička	10	62,-

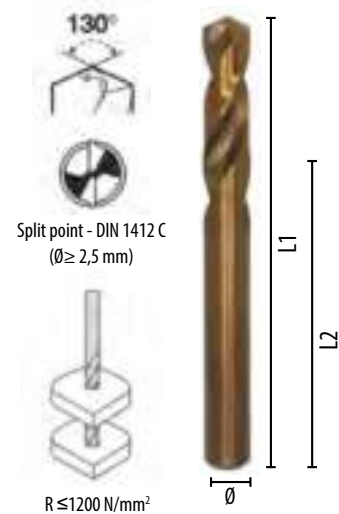



KOBALTOVÉ VRTÁKY HSS-CO 5%

Objednáací kód	Průměr v mm	Pro závit	L1 mm	L2 mm	Balení	Ks v balení	Cena Kč/ks
VC-0425K55	4,25		55	22	krabička	10	62,-
VC-0450K58	4,50		58	24	krabička	10	62,-
VC-0475K62	4,75		62	26	krabička	10	68,-
VC-0480K62	4,80		62	26	krabička	10	68,-
VC-0500K62	5,00	M6	62	26	krabička	10	68,-
VC-0520K62	5,20		62	26	krabička	10	79,-
VC-0525K62	5,25		62	26	krabička	10	79,-
VC-0550K66	5,50		66	28	krabička	10	79,-
VC-0575K66	5,75		66	28	krabička	10	85,-
VC-0600K66	6,00	M7	66	28	krabička	10	85,-
VC-0625K70	6,25		70	31	krabička	10	100,-
VC-0650K70	6,50		70	31	krabička	10	100,-
VC-0675K74	6,75		74	34	krabička	10	123,-
VC-0700K74	7,00		74	34	krabička	10	123,-
VC-0720K74	7,20		74	34	krabička	10	139,-
VC-0750K74	7,50		74	34	krabička	10	139,-
VC-0780K79	7,80	M9	79	37	krabička	10	159,-
VC-0800K79	8,00		79	37	krabička	10	159,-
VC-0820K79	8,20		79	37	krabička	5	180,-
VC-0850K79	8,50	M10	79	37	krabička	5	180,-
VC-0880K84	8,80		84	40	krabička	5	210,-
VC-0900K84	9,00		84	40	krabička	5	210,-
VC-0920K84	9,20		84	40	krabička	5	234,-
VC-0950K84	9,50	M11	84	40	krabička	5	234,-
VC-0980K89	9,80		89	43	krabička	5	265,-
VC-1000K89	10,00		89	43	krabička	5	265,-
VC-1050K89	10,50		89	43	krabička	5	294,-
VC-1100K95	11,00		95	47	krabička	5	336,-
VC-1125K95	11,25		95	47	krabička	5	371,-
VC-1150K95	11,50		95	47	krabička	5	371,-
VC-1200K102	12,00	M14	102	51	krabička	5	427,-
VC-1250K102	12,50		102	51	krabička	5	457,-
VC-1300K102	13,00		102	51	krabička	5	491,-

135°



Split point - DIN 1412 C
($\varnothing \geq 2,5$ mm)

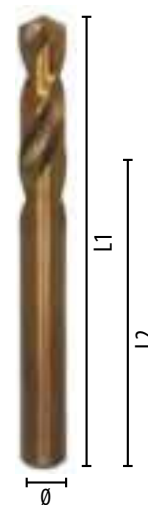

R ≤ 1200 N/mm²



KOBALTOVÉ VRTÁKY HSS-CO 5% PRODLOUŽENÉ OPTIMAtools

KOBALTOVÉ VRTÁKY HSS-CO 5% DIN 340 PRODLOUŽENÉ

- vhodné pro vrtání nerezové oceli, těžce obrobitelných materiálů, legované oceli a ocelolitiny, oceli pro objemové tváření za tepla i za studena, oceli pro cementování a zušlechťování do pevnosti 1200 N/mm²
- pro hlubší vrtání než obvykle
- vysoce výkonné vrtáky se zvýšenou tepelnou odolností, dlouhou životností a stabilní kvalitou

Barva: bronzová

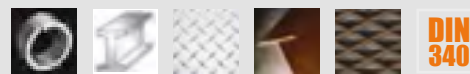

» Dodání do 10 dnů.

Objednávací kód	Průměr v mm	Pro závit	L1 mm	L2 mm	Balení	Ks v balení	Cena Kč/ks
VC-0100P56	1,00		56	33	krabička	10	38,-
VC-0150P70	1,50		70	45	krabička	10	44,-
VC-0175P80	1,75		80	53	krabička	10	48,-
VC-0200P85	2,00		85	56	krabička	10	48,-
VC-0225P90	2,25		90	59	krabička	10	58,-
VC-0250P95	2,50	M3	95	62	krabička	10	58,-
VC-0275P100	2,75		100	66	krabička	10	69,-
VC-0300P100	3,00		100	66	krabička	10	69,-
VC-0320P106	3,20		106	69	krabička	10	85,-
VC-0325P106	3,25		106	69	krabička	10	85,-
VC-0350P112	3,50		112	73	krabička	10	85,-
VC-0375P112	3,75		112	73	krabička	10	104,-
VC-0400P119	4,00	M4,5	119	78	krabička	10	104,-
VC-0420P119	4,20	M5	119	78	krabička	10	128,-
VC-0425P119	4,25		119	78	krabička	10	128,-
VC-0450P126	4,50		126	82	krabička	10	128,-
VC-0475P126	4,75		126	82	krabička	10	136,-
VC-0500P132	5,00	M6	132	87	krabička	10	136,-
VC-0520P132	5,20		132	87	krabička	10	169,-
VC-0525P132	5,25		132	87	krabička	10	169,-
VC-0550P139	5,50		139	91	krabička	10	169,-
VC-0575P139	5,75		139	91	krabička	10	185,-
VC-0600P139	6,00	M7	139	91	krabička	10	185,-
VC-0625P148	6,25		148	97	krabička	10	224,-
VC-0650P148	6,50		148	97	krabička	10	224,-
VC-0675P148	6,75		148	97	krabička	10	254,-
VC-0700P156	7,00		156	102	krabička	10	254,-
VC-0750P156	7,50		156	102	krabička	10	276,-
VC-0800P165	8,00		165	109	krabička	5	327,-
VC-0850P165	8,50	M10	165	109	krabička	5	346,-
VC-0900P175	9,00		175	115	krabička	5	405,-
VC-0950P175	9,50	M11	175	115	krabička	5	448,-
VC-1000P184	10,00		184	121	krabička	5	521,-
VC-1050P184	10,50		184	121	krabička	5	628,-
VC-1100P195	11,00		195	128	krabička	5	719,-
VC-1150P195	11,50		195	128	krabička	5	789,-
VC-1200P205	12,00	M14	205	134	krabička	5	886,-
VC-1250P205	12,50		205	134	krabička	5	966,-
VC-1300P205	13,00		205	134	krabička	5	1032,-



Split point - DIN 1412 C
($\varnothing \geq 2,5$ mm)

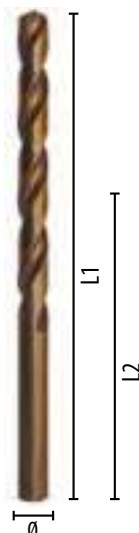

R ≤ 1200 N/mm²

SADA PRODLOUŽENÝCH VRTÁKŮ HSS-CO 5%

Objednávací kód	Průměr v mm	Cena Kč/ks
VCPS0110	1; 1,5; 2; 2,5; 3; 3,5; 4; 4,5; 5; 5,5; 6; 6,5; 7; 7,5; 8; 8,5; 9; 9,5; 10 mm DIN 340 (19 ks) HSS-Co5	3889,-





VRTÁKY VYBRUŠOVANÉ HSS-G OPTIMAtools

VRTÁKY VYBRUŠOVANÉ HSS-G, GOLD/BLACK, DIN 338

- doporučené pro vrtání nerezové oceli, součástek z legované i nelegované oceli, ocelolityny do pevnosti 950 N/mm², šedé, temperované i tvárné litiny, spěkané oceli, hliníkové slitiny s krátkou třískou, bronzu, nikl-mosazi, grafitu apod.
- vyráběny vybrušením z již tepelně zpracovaného polotovaru z rychlořezné oceli HSS M2

Barva: černo/zlatá

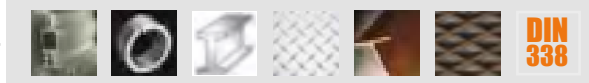

Objednací kód	Průměr v mm	Pro závit	L1 mm	L2 mm	Balení	Ks v balení	Cena Kč/ks
VGB-0030	0,30		19	3	krabička	10	10,80
VGB-0035	0,35		19	4	krabička	10	10,80
VGB-0040	0,40		20	5	krabička	10	10,80
VGB-0045	0,45		20	5	krabička	10	10,80
VGB-0050	0,50		22	6	krabička	10	10,80
VGB-0055	0,55		24	7	krabička	10	10,80
VGB-0060	0,60		24	7	krabička	10	10,80
VGB-0065	0,65		26	8	krabička	10	10,80
VGB-0070	0,70		28	9	krabička	10	10,80
VGB-0075	0,75		28	9	krabička	10	10,80
VGB-0080	0,80		30	10	krabička	10	10,80
VGB-0085	0,85		30	10	krabička	10	10,80
VGB-0090	0,90		32	11	krabička	10	10,80
VGB-0095	0,95		32	11	krabička	10	10,80
VGB-0100	1,00		34	12	krabička	10	10,80
VGB-0105	1,05		34	12	krabička	10	12,50
VGB-0110	1,10		36	14	krabička	10	12,50
VGB-0115	1,15		38	16	krabička	10	12,50
VGB-0120	1,20		38	16	krabička	10	12,50
VGB-0125	1,25		38	16	krabička	10	12,50
VGB-0130	1,30		38	16	krabička	10	12,50
VGB-0135	1,35		40	18	krabička	10	12,50
VGB-0140	1,40		40	18	krabička	10	12,50
VGB-0145	1,45		40	18	krabička	10	12,50
VGB-0150	1,50		40	18	krabička	10	12,50
VGB-0155	1,55		43	20	krabička	10	13,60
VGB-0160	1,60	M2	43	20	krabička	10	13,60
VGB-0165	1,65		43	20	krabička	10	13,60
VGB-0170	1,70		43	20	krabička	10	13,60
VGB-0175	1,75	M2,2	46	22	krabička	10	13,60
VGB-0180	1,80		46	22	krabička	10	13,60
VGB-0185	1,85		46	22	krabička	10	13,60
VGB-0190	1,90		46	22	krabička	10	13,60
VGB-0195	1,95		49	24	krabička	10	13,60
VGB-0200	2,00		49	24	krabička	10	13,60
VGB-0210	2,10		49	24	krabička	10	15,10
VGB-0220	2,20		53	27	krabička	10	15,10
VGB-0225	2,25		53	27	krabička	10	15,10
VGB-0230	2,30		53	27	krabička	10	15,10
VGB-0240	2,40		57	30	krabička	10	15,10
VGB-0250	2,50	M3	57	30	krabička	10	15,10
VGB-0260	2,60		57	30	krabička	10	17,20
VGB-0270	2,70		61	33	krabička	10	17,20



Split point - DIN 1412 C
($\varnothing \geq 2,5$ mm)



$R \leq 950$ N/mm²



VRTÁKY VYBRUŠOVANÉ HSS-G OPTIMAtools

VRTÁKY VYBRUŠOVANÉ HSS-G, GOLD/BLACK, DIN 338

Objednáací kód	Průměr v mm	Pro závit	L1 mm	L2 mm	Balení	Ks v balení	Cena Kč/ks
VGB-0275	2,75		61	33	krabička	10	17,20
VGB-0280	2,80		61	33	krabička	10	17,20
VGB-0290	2,90	M3,5	61	33	krabička	10	17,20
VGB-0300	3,00		61	33	krabička	10	17,20
VGB-0310	3,10		65	36	krabička	10	21,40
VGB-0320	3,20		65	36	krabička	10	21,40
VGB-0325	3,25		65	36	krabička	10	21,40
VGB-0330	3,30	M4	65	36	krabička	10	21,40
VGB-0340	3,40		70	39	krabička	10	21,40
VGB-0350	3,50		70	39	krabička	10	21,40
VGB-0360	3,60		70	39	krabička	10	24,40
VGB-0370	3,70		70	39	krabička	10	24,40
VGB-0375	3,75		70	39	krabička	10	24,40
VGB-0380	3,80		75	43	krabička	10	24,40
VGB-0390	3,90		75	43	krabička	10	24,40
VGB-0400	4,00	M4,5	75	43	krabička	10	24,40
VGB-0410	4,10		75	43	krabička	10	27,50
VGB-0420	4,20	M5	75	43	krabička	10	27,50
VGB-0425	4,25		75	43	krabička	10	27,50
VGB-0430	4,30		80	47	krabička	10	27,50
VGB-0440	4,40		80	47	krabička	10	27,50
VGB-0450	4,50		80	47	krabička	10	27,50
VGB-0460	4,60		80	47	krabička	10	32,20
VGB-0470	4,70		80	47	krabička	10	32,20
VGB-0475	4,75		80	47	krabička	10	32,20
VGB-0480	4,80		86	52	krabička	10	32,20
VGB-0490	4,90		86	52	krabička	10	32,20
VGB-0500	5,00	M6	86	52	krabička	10	32,20
VGB-0510	5,10		86	52	krabička	10	40,-
VGB-0520	5,20		86	52	krabička	10	40,-
VGB-0525	5,25		86	52	krabička	10	40,-
VGB-0530	5,30		86	52	krabička	10	40,-
VGB-0540	5,40		93	57	krabička	10	40,-
VGB-0550	5,50		93	57	krabička	10	40,-
VGB-0560	5,60		93	57	krabička	10	44,-
VGB-0570	5,70		93	57	krabička	10	44,-
VGB-0575	5,75		93	57	krabička	10	44,-
VGB-0580	5,80		93	57	krabička	10	44,-
VGB-0590	5,90		93	57	krabička	10	44,-
VGB-0600	6,00	M7	93	57	krabička	10	44,-
VGB-0610	6,10		101	63	krabička	10	52,-
VGB-0620	6,20		101	63	krabička	10	52,-
VGB-0625	6,25		101	63	krabička	10	52,-
VGB-0630	6,30		101	63	krabička	10	52,-
VGB-0640	6,40		101	63	krabička	10	52,-
VGB-0650	6,50		101	63	krabička	10	52,-
VGB-0660	6,60		101	63	krabička	10	63,-
VGB-0670	6,70		101	63	krabička	10	63,-



Split point - DIN 1412 C
($\emptyset \geq 2,5$ mm)



$R \leq 950$ N/mm²



VRTÁKY VYBRUŠOVANÉ HSS-G OPTIMAtools

VRTÁKY VYBRUŠOVANÉ HSS-G, GOLD/BLACK, DIN 338

Objednáací kód	Průměr v mm	Pro závit	L1 mm	L2 mm	Balení	Ks v balení	Cena Kč/ks
VGB-0675	6,75		109	69	krabička	10	63,-
VGB-0680	6,80	M8	109	69	krabička	10	63,-
VGB-0690	6,90		109	69	krabička	10	63,-
VGB-0700	7,00		109	69	krabička	10	63,-
VGB-0710	7,10		109	69	krabička	10	70,-
VGB-0720	7,20		109	69	krabička	10	70,-
VGB-0725	7,25		109	69	krabička	10	70,-
VGB-0730	7,30		109	69	krabička	10	70,-
VGB-0740	7,40		109	69	krabička	10	70,-
VGB-0750	7,50		109	69	krabička	10	70,-
VGB-0760	7,60		117	75	krabička	10	82,-
VGB-0770	7,70		117	75	krabička	10	82,-
VGB-0775	7,75		117	75	krabička	10	82,-
VGB-0780	7,80	M9	117	75	krabička	10	82,-
VGB-0790	7,90		117	75	krabička	10	82,-
VGB-0800	8,00		117	75	krabička	10	82,-
VGB-0810	8,10		117	75	krabička	10	95,-
VGB-0820	8,20		117	75	krabička	10	95,-
VGB-0825	8,25		117	75	krabička	10	95,-
VGB-0830	8,30		117	75	krabička	10	95,-
VGB-0840	8,40		117	75	krabička	10	95,-
VGB-0850	8,50	M10	117	75	krabička	5	95,-
VGB-0860	8,60		125	81	krabička	5	108,-
VGB-0870	8,70		125	81	krabička	5	108,-
VGB-0875	8,75		125	81	krabička	5	108,-
VGB-0880	8,80		125	81	krabička	5	108,-
VGB-0890	8,90		125	81	krabička	5	108,-
VGB-0900	9,00		125	81	krabička	5	108,-
VGB-0910	9,10		125	81	krabička	5	120,-
VGB-0920	9,20		125	81	krabička	5	120,-
VGB-0925	9,25		125	81	krabička	5	120,-
VGB-0930	9,30		125	81	krabička	5	120,-
VGB-0940	9,40		125	81	krabička	5	120,-
VGB-0950	9,50	M11	125	81	krabička	5	120,-
VGB-0960	9,60		133	87	krabička	5	133,-
VGB-0970	9,70		133	87	krabička	5	133,-
VGB-0975	9,75		133	87	krabička	5	133,-
VGB-0980	9,80		133	87	krabička	5	133,-
VGB-0990	9,90		133	87	krabička	5	133,-
VGB-1000	10,00		133	87	krabička	5	133,-
VGB-1010	10,10		133	87	krabička	5	148,-
VGB-1020	10,20	M12	133	87	krabička	5	148,-
VGB-1025	10,25		133	87	krabička	5	148,-
VGB-1030	10,30		133	87	krabička	5	148,-
VGB-1040	10,40		133	87	krabička	5	148,-
VGB-1050	10,50		133	87	krabička	5	148,-
VGB-1060	10,60		142	94	krabička	5	173,-
VGB-1070	10,70		142	94	krabička	5	173,-



Split point - DIN 1412 C
($\varnothing \geq 2,5$ mm)

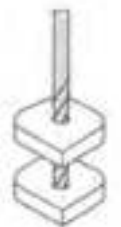

$R \leq 950$ N/mm²



VRTÁKY VYBRUŠOVANÉ HSS-G OPTIMAtools

VRTÁKY VYBRUŠOVANÉ HSS-G, GOLD/BLACK, DIN 338

Objednáací kód	Průměr v mm	Pro závit	L1 mm	L2 mm	Balení	Ks v balení	Cena Kč/ks
VGB-1075	10,75		142	94	krabička	5	173,-
VGB-1080	10,80		142	94	krabička	5	173,-
VGB-1090	10,90		142	94	krabička	5	173,-
VGB-1100	11,00		142	94	krabička	5	173,-
VGB-1110	11,10		142	94	krabička	5	187,-
VGB-1120	11,20		142	94	krabička	5	187,-
VGB-1125	11,25		142	94	krabička	5	187,-
VGB-1130	11,30		142	94	krabička	5	187,-
VGB-1140	11,40		142	94	krabička	5	187,-
VGB-1150	11,50		142	94	krabička	5	187,-
VGB-1160	11,60		142	94	krabička	5	208,-
VGB-1170	11,70		142	94	krabička	5	208,-
VGB-1175	11,75		142	94	krabička	5	208,-
VGB-1180	11,80		142	94	krabička	5	208,-
VGB-1190	11,90		151	101	krabička	5	208,-
VGB-1200	12,00	M14	151	101	krabička	5	208,-
VGB-1210	12,10		151	101	krabička	5	223,-
VGB-1220	12,20		151	101	krabička	5	223,-
VGB-1225	12,25		151	101	krabička	5	223,-
VGB-1230	12,30		151	101	krabička	5	223,-
VGB-1240	12,40		151	101	krabička	5	223,-
VGB-1250	12,50		151	101	krabička	5	223,-
VGB-1260	12,60		151	101	krabička	5	240,-
VGB-1270	12,70		151	101	krabička	5	240,-
VGB-1275	12,75		151	101	krabička	5	240,-
VGB-1280	12,80		151	101	krabička	5	240,-
VGB-1290	12,90		151	101	krabička	5	240,-
VGB-1300	13,00		151	101	krabička	5	240,-



Split point - DIN 1412 C
($\varnothing \geq 2,5$ mm)

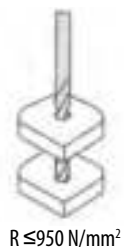
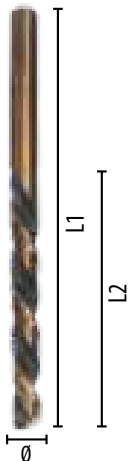

SADY VRTÁKŮ HSS-G, GOLD/BLACK

Objednáací kód	Průměr v mm	Cena Kč/ks
VGBS0110	1; 1,5; 2; 2,5; 3; 3,5; 4; 4,5; 5; 5,5; 6; 6,5; 7; 7,5; 8; 8,5; 9; 9,5; 10 mm DIN 338 (19 ks)	981,-
VGBS0113	1; 1,5; 2; 2,5; 3; 3,5; 4; 4,5; 5; 5,5; 6; 6,5; 7; 7,5; 8; 8,5; 9; 9,5; 10; 10,5; 11; 11,5; 12; 12,5; 13 mm DIN 338 (25 ks)	2160,-
VGBS0170	10 ks x 1; 1,5; 2; 2,5; 3,5; 4; 4,5; 5; 5,5; 6; 6,5; 7 mm + 5 ks x 7,5; 8; 8,5; 9; 9,5; 10 mm + 20 ks x 3 mm DIN 338 }170ks}	6949,-





VRTÁKY VYBRUŠOVANÉ HSS-G OPTIMAtools

VRTÁKY VYBRUŠOVANÉ HSS-G, GOLD/BLACK, S REDUKOVANOU STOPKOU 10 MM, DIN 338

- vrtáky doporučené pro vrtání nerezové oceli, součástek z legované i nelegované oceli, ocelolitiny do pevnosti 950 N/mm², šedé, temperované i tvárné litiny, spékané oceli, hliníkové slitiny s krátkou třískou, bronzu, nikl-mosazi, grafitu apod.
- jsou vyráběny vybrušením z již tepelně zpracovaného polotovaru z rychlořezné oceli HSS M2

Barva: černo/zlatá

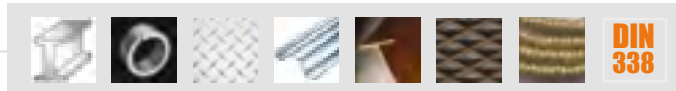

» Dodání do 10 dnů.

Objednáací kód	Průměr v mm	Pro závit	L1 mm	L2 mm	d mm	Balení	Ks v balení	Cena Kč/ks
VGBR10-1025	10,25		133	87	10	krabička	1	242,-
VGBR10-1050	10,50		133	87	10	krabička	1	233,-
VGBR10-1075	10,75		142	94	10	krabička	1	277,-
VGBR10-1100	11,00		142	94	10	krabička	1	269,-
VGBR10-1125	11,25		142	94	10	krabička	1	301,-
VGBR10-1150	11,50		142	94	10	krabička	1	286,-
VGBR10-1175	11,75		142	94	10	krabička	1	345,-
VGBR10-1200	12,00		151	101	10	krabička	1	305,-
VGBR10-1225	12,25		151	101	10	krabička	1	369,-
VGBR10-1250	12,50		151	101	10	krabička	1	327,-
VGBR10-1275	12,75		151	101	10	krabička	1	396,-
VGBR10-1300	13,00		151	101	10	krabička	1	344,-
VGBR10-1350	13,50		160	108	10	krabička	1	443,-
VGBR10-1400	14,00		160	108	10	krabička	1	453,-
VGBR10-1450	14,50	M16	169	114	10	krabička	1	514,-
VGBR10-1500	15,00		169	114	10	krabička	1	532,-
VGBR10-1550	15,50	M18	178	120	10	krabička	1	606,-
VGBR10-1600	16,00	M17	178	120	10	krabička	1	630,-
VGBR10-1650	16,50		184	125	10	krabička	1	709,-
VGBR10-1700	17,00	M20	184	125	10	krabička	1	734,-
VGBR10-1750	17,50		191	130	10	krabička	1	788,-
VGBR10-1800	18,00		191	130	10	krabička	1	802,-
VGBR10-1850	18,50		198	135	10	krabička	1	920,-
VGBR10-1900	19,00		198	135	10	krabička	1	932,-
VGBR10-1950	19,50	M22	205	140	10	krabička	1	975,-
VGBR10-2000	20,00		205	140	10	krabička	1	987,-

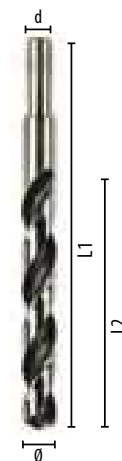

R ≤ 1200 N/mm²



VRTÁKY VYBRUŠOVANÉ HSS-G OPTIMAtools

VRTÁKY VYBRUŠOVANÉ HSS-G, GOLD/BLACK KRÁTKÉ, DIN 1897

- vrtáky doporučené pro vrtání nerezové oceli, součástek z legované i nelegované oceli, ocelolitiny do pevnosti 950 N/mm², šedé, temperované i tvárné litiny, spékáné oceli, hliníkové slitiny s krátkou třískou, bronzu, nikl-mosazi, grafitu apod.
- krátké vrtáky pro vrtání nýtovacích otvorů, do plechů, profilů, ale i do masivnějších materiálů, pro vrtání otvorů jen malé hloubky
- výhodou krátkých vrtáků je tuhost, vyvrtané otvory jsou přesnější
- jsou vyráběny vybrušením z již tepelně zpracovaného polotovaru z rychlořezné oceli HSS M2

Barva: černo/zlatá

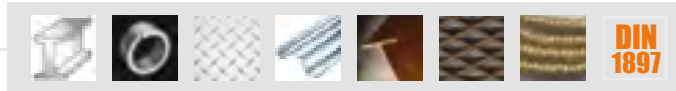

» Dodání do 10 dnů.

Objednáací kód	Průměr v mm	Pro závit	L1 mm	L2 mm	Balení	Ks v balení	Cena Kč/ks
VGB-0150K32	1,50		32	9	krabíčka	10	14,-
VGB-0200K38	2,00		38	12	krabíčka	10	16,-
VGB-0225K40	2,25		40	13	krabíčka	10	18,-
VGB-0250K43	2,50	M3	43	14	krabíčka	10	18,-
VGB-0275K46	2,75		46	16	krabíčka	10	23,-
VGB-0300K46	3,00		46	16	krabíčka	10	23,-
VGB-0325K49	3,25		49	18	krabíčka	10	28,-
VGB-0350K52	3,50		52	20	krabíčka	10	28,-
VGB-0375K52	3,75		52	20	krabíčka	10	32,-
VGB-0400K55	4,00	M4,5	55	22	krabíčka	10	32,-
VGB-0425K55	4,25		55	22	krabíčka	10	38,-
VGB-0450K58	4,50		58	24	krabíčka	10	38,-
VGB-0475K62	4,75		62	26	krabíčka	10	44,-
VGB-0500K62	5,00	M6	62	26	krabíčka	10	44,-
VGB-0525K62	5,25		62	26	krabíčka	10	55,-
VGB-0550K66	5,50		66	28	krabíčka	10	55,-
VGB-0575K66	5,75		66	28	krabíčka	10	60,-
VGB-0600K66	6,00	M7	66	28	krabíčka	10	60,-
VGB-0625K70	6,25		70	31	krabíčka	10	76,-
VGB-0650K70	6,50		70	31	krabíčka	10	76,-
VGB-0675K74	6,75		74	34	krabíčka	10	89,-
VGB-0700K74	7,00		74	34	krabíčka	10	89,-
VGB-0720K74	7,20		74	34	krabíčka	10	97,-
VGB-0750K74	7,50		74	34	krabíčka	10	97,-
VGB-0780K79	7,80	M9	79	37	krabíčka	10	111,-
VGB-0800K79	8,00		79	37	krabíčka	10	111,-
VGB-0820K79	8,20		79	37	krabíčka	5	123,-
VGB-0850K79	8,50	M10	79	37	krabíčka	5	123,-
VGB-0880K84	8,80		84	40	krabíčka	5	140,-
VGB-0900K84	9,00		84	40	krabíčka	5	140,-
VGB-0920K84	9,20		84	40	krabíčka	5	155,-
VGB-0950K84	9,50	M11	84	40	krabíčka	5	155,-
VGB-0980K89	9,80		89	43	krabíčka	5	170,-
VGB-1000K89	10,00		89	43	krabíčka	5	170,-
VGB-1050K89	10,50		89	43	krabíčka	5	188,-
VGB-1100K95	11,00		95	47	krabíčka	5	214,-
VGB-1150K95	11,50		95	47	krabíčka	5	231,-
VGB-1200K102	12,00	M14	102	51	krabíčka	5	262,-
VGB-1250K102	12,50		102	51	krabíčka	5	283,-
VGB-1300K102	13,00		102	51	krabíčka	5	302,-



Split point - DIN 1412 C
(Ø ≥ 2,5 mm)

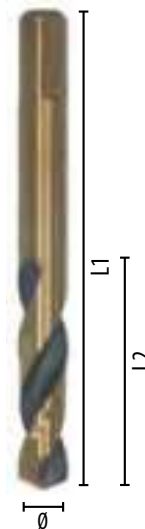

R ≤ 950 N/mm²



VRTÁKY VYBRUŠOVANÉ HSS-G OPTIMAtools

VRTÁKY VYBRUŠOVANÉ HSS-G, GOLD/BLACK PRODLOUŽENÉ, DIN 340

- vrtáky doporučené pro vrtání nerezové oceli, součástek z legované i nelegované oceli, ocelolitiny do pevnosti 950 N/mm², šedé, temperované i tvárné litiny, spékáné oceli, hliníkové slitiny s krátkou třískou, bronzu, nikl-mosazi, grafitu apod.
- pro hlubší vrtání než obvykle
- jsou vyráběny vybrušením z již tepelně zpracovaného polotovaru z rychlořezné oceli HSS M2

Barva: černo/zlatá

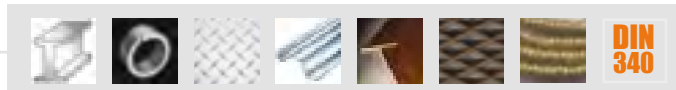

» Dodání do 10 dnů.

Objednáací kód	Průměr v mm	Pro závit	L1 mm	L2 mm	Balení	Ks v balení	Cena Kč/ks
VGB-0100P56	1,00		56	33	krabíčka	10	28,-
VGB-0150P70	1,50		70	45	krabíčka	10	32,-
VGB-0175P80	1,75		80	53	krabíčka	10	33,-
VGB-0200P85	2,00		85	56	krabíčka	10	33,-
VGB-0225P90	2,25		90	59	krabíčka	10	39,-
VGB-0250P95	2,50	M3	95	62	krabíčka	10	39,-
VGB-0275P100	2,75		100	66	krabíčka	10	48,-
VGB-0300P100	3,00		100	66	krabíčka	10	48,-
VGB-0325P106	3,25		106	69	krabíčka	10	62,-
VGB-0350P112	3,50		112	73	krabíčka	10	62,-
VGB-0375P112	3,75		112	73	krabíčka	10	62,-
VGB-0400P119	4,00	M4,5	119	78	krabíčka	10	62,-
VGB-0425P119	4,25		119	78	krabíčka	10	81,-
VGB-0450P126	4,50		126	82	krabíčka	10	81,-
VGB-0475P126	4,75		126	82	krabíčka	10	85,-
VGB-0500P132	5,00	M6	132	87	krabíčka	10	85,-
VGB-0525P132	5,25		132	87	krabíčka	10	104,-
VGB-0550P139	5,50		139	91	krabíčka	10	104,-
VGB-0575P139	5,75		139	91	krabíčka	10	115,-
VGB-0600P139	6,00	M7	139	91	krabíčka	10	115,-
VGB-0625P148	6,25		148	97	krabíčka	10	144,-
VGB-0650P148	6,50		148	97	krabíčka	10	144,-
VGB-0675P148	6,75		148	97	krabíčka	10	168,-
VGB-0700P156	7,00		156	102	krabíčka	10	157,-
VGB-0725P156	7,25		156	102	krabíčka	10	170,-
VGB-0750P156	7,50		156	102	krabíčka	10	170,-
VGB-0775P165	7,75		165	109	krabíčka	10	207,-
VGB-0800P165	8,00		165	109	krabíčka	10	207,-
VGB-0825P165	8,25		165	109	krabíčka	5	233,-
VGB-0850P165	8,50	M10	165	109	krabíčka	5	233,-
VGB-0875P175	8,75		175	115	krabíčka	5	266,-
VGB-0900P175	9,00		175	115	krabíčka	5	266,-
VGB-0925P175	9,25		175	115	krabíčka	5	296,-
VGB-0950P175	9,50	M11	175	115	krabíčka	5	296,-
VGB-0975P184	9,75		184	121	krabíčka	5	325,-
VGB-1000P184	10,00		184	121	krabíčka	5	325,-
VGB-1050P184	10,50		184	121	krabíčka	5	354,-
VGB-1100P195	11,00		195	128	krabíčka	5	404,-
VGB-1150P195	11,50		195	128	krabíčka	5	442,-
VGB-1200P205	12,00	M14	205	134	krabíčka	5	497,-
VGB-1250P205	12,50		205	134	krabíčka	5	537,-
VGB-1300P205	13,00		205	134	krabíčka	5	570,-



Split point - DIN 1412 C
($\varnothing \geq 2,5$ mm)

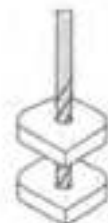

R ≤ 950 N/mm²



VRTÁKY VYBRUŠOVANÉ HSS-G OPTIMAtools

VRTÁKY VYBRUŠOVANÉ HSS-G, S TITANOVÝM POVLAKEM, DIN 338

- velmi kvalitní vrtáky s TiN povlakem ideální pro standardní zámečnické práce
- TiN povlak několikanásobně prodlužuje životnost vrtáku
- vrtáky dosahují vysokého výkonu při obrábění legovaných i nelegovaných ocelí, které mají pevnost v tahu do 900 N/mm², vynikající výkon rovněž při vrtání litiny, neželezných kovů a plastů

Barva: zlatá

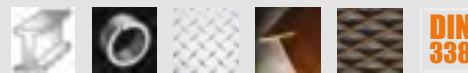

» Dodání do 10 dnů.

Objednací kód	Průměr v mm	Pro závit	L1 mm	L2 mm	Balení	Ks v balení	Cena Kč/ks
VTIN-0100	1,00		34	12	krabička	10	17,-
VTIN-0125	1,25		38	16	krabička	10	19,-
VTIN-0150	1,50		40	18	krabička	10	19,-
VTIN-0175	1,75		46	22	krabička	10	23,-
VTIN-0200	2,00		49	24	krabička	10	23,-
VTIN-0225	2,25		53	27	krabička	10	24,-
VTIN-0250	2,50	M3	57	30	krabička	10	24,-
VTIN-0275	2,75		61	33	krabička	10	27,-
VTIN-0300	3,00		61	33	krabička	10	27,-
VTIN-0320	3,20		65	36	krabička	10	32,-
VTIN-0325	3,25		65	36	krabička	10	32,-
VTIN-0350	3,50		70	39	krabička	10	32,-
VTIN-0375	3,75		70	39	krabička	10	32,-
VTIN-0380	3,80		70	39	krabička	10	32,-
VTIN-0400	4,00	M4,5	75	43	krabička	10	32,-
VTIN-0425	4,25		75	43	krabička	10	39,-
VTIN-0450	4,50	M6	80	47	krabička	10	39,-
VTIN-0475	4,75		80	47	krabička	10	44,-
VTIN-0500	5,00		86	52	krabička	10	44,-
VTIN-0525	5,25		86	52	krabička	10	53,-
VTIN-0550	5,50		93	57	krabička	10	53,-
VTIN-0575	5,75		93	57	krabička	10	58,-
VTIN-0600	6,00	M7	93	57	krabička	10	58,-
VTIN-0625	6,25		101	63	krabička	10	65,-
VTIN-0650	6,50		101	63	krabička	10	65,-
VTIN-0675	6,75		109	69	krabička	10	69,-
VTIN-0700	7,00		109	69	krabička	10	69,-
VTIN-0725	7,25		109	69	krabička	10	90,-
VTIN-0750	7,50		109	69	krabička	10	90,-
VTIN-0775	7,75		117	75	krabička	10	104,-
VTIN-0800	8,00		117	75	krabička	10	104,-
VTIN-0825	8,25		117	75	krabička	5	126,-
VTIN-0850	8,50	M10	117	75	krabička	5	126,-
VTIN-0875	8,75		125	81	krabička	5	127,-
VTIN-0900	9,00		125	81	krabička	5	138,-
VTIN-0925	9,25		125	81	krabička	5	164,-
VTIN-0950	9,50	M11	125	81	krabička	5	155,-
VTIN-0975	9,75		133	87	krabička	5	164,-
VTIN-1000	10,00		133	87	krabička	5	162,-

135°



Split point - DIN 1412 C
(Ø ≥ 2,5 mm)



R ≤ 900 N/mm²



VRTÁKY VYBRUŠOVANÉ HSS-G, S TITANOVÝM POVLAKEM, DIN 338

Objednací kód	Průměr v mm	Pro závit	L1 mm	L2 mm	Balení	Ks v balení	Cena Kč/ks
VTIN-1025	10,25		133	87	krabička	5	200,-
VTIN-1050	10,50		133	87	krabička	5	182,-
VTIN-1075	10,75		142	94	krabička	5	200,-
VTIN-1100	11,00		142	94	krabička	5	196,-
VTIN-1125	11,25		142	94	krabička	5	213,-
VTIN-1150	11,50		142	94	krabička	5	213,-
VTIN-1175	11,75		142	94	krabička	5	242,-
VTIN-1200	12,00	M14	151	101	krabička	5	252,-
VTIN-1225	12,25		151	101	krabička	5	269,-
VTIN-1250	12,50		151	101	krabička	5	276,-
VTIN-1275	12,75		151	101	krabička	5	291,-
VTIN-1300	13,00		151	101	krabička	5	291,-

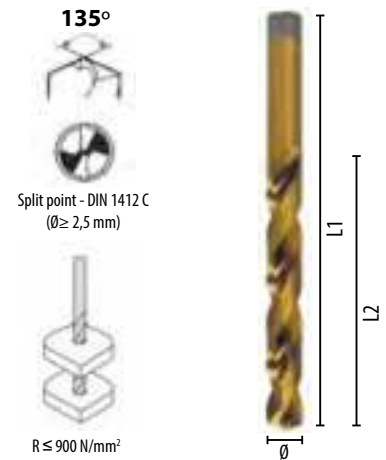



VRTÁKY VYBRUŠOVANÉ HSS-G OPTIMAtools

VRTÁKY VYBRUŠOVANÉ HSS-G, SILVER, DIN 338

- doporučené pro vrtání v součástkách z legované i nelegované oceli, ocelovitiny do pevnosti 800 N/mm², šedé, temperované i tvárné litiny, spěkané oceli, hliníkové slitiny s krátkou třískou, bronzu, grafitu apod.
- vyráběny vybrušením z již tepelně zpracovaného polotovaru z rychlořezné oceli HSS M2

Barva: stříbrná

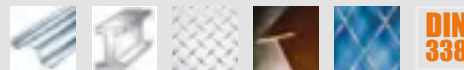

Objednací kód	Průměr v mm	Pro závit	L1 mm	L2 mm	Ks v balení	Cena Kč/ks
VG-0030	0,30		19	3	10	7,80
VG-0035	0,35		19	4	10	7,80
VG-0040	0,40		20	5	10	7,80
VG-0045	0,45		20	5	10	7,80
VG-0050	0,50		22	6	10	7,80
VG-0055	0,55		24	7	10	7,80
VG-0060	0,60		24	7	10	7,80
VG-0065	0,65		26	8	10	7,80
VG-0070	0,70		28	9	10	7,80
VG-0075	0,75		28	9	10	7,80
VG-0080	0,80		30	10	10	7,80
VG-0085	0,85		30	10	10	7,80
VG-0090	0,90		32	11	10	7,80
VG-0095	0,95		32	11	10	7,80
VG-0100	1,00		34	12	10	7,80
VG-0105	1,05		34	12	10	8,-
VG-0110	1,10		36	14	10	8,-
VG-0115	1,15		38	16	10	8,-
VG-0120	1,20		38	16	10	8,-
VG-0125	1,25		38	16	10	8,-
VG-0130	1,30		38	16	10	8,-
VG-0135	1,35		40	18	10	8,-
VG-0140	1,40		40	18	10	8,-
VG-0145	1,45		40	18	10	8,-
VG-0150	1,50		40	18	10	8,-
VG-0155	1,55		43	20	10	9,-
VG-0160	1,60	M2	43	20	10	9,-
VG-0165	1,65		43	20	10	9,-
VG-0170	1,70		43	20	10	9,-
VG-0175	1,75	M2,2	46	22	10	9,-
VG-0180	1,80		46	22	10	9,-
VG-0185	1,85		46	22	10	9,-
VG-0190	1,90		46	22	10	9,-
VG-0195	1,95		49	24	10	9,-
VG-0200	2,00		49	24	10	9,-
VG-0210	2,10		49	24	10	10,60
VG-0220	2,20		53	27	10	10,60
VG-0225	2,25		53	27	10	10,60
VG-0230	2,30		53	27	10	10,60
VG-0240	2,40		57	30	10	10,60
VG-0250	2,50	M3	57	30	10	9,70
VG-0260	2,60		57	30	10	12,30
VG-0270	2,70		61	33	10	12,30

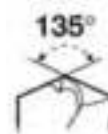

Split point - DIN 1412 C
($\varnothing \geq 2,5$ mm)



R ≤ 800 N/mm²



VRTÁKY VYBRUŠOVANÉ HSS-G, SILVER, DIN 338

Objednáací kód	Průměr v mm	Pro závit	L1 mm	L2 mm	Ks v balení	Cena Kč/ks
VG-0275	2,75		61	33	10	12,30
VG-0280	2,80		61	33	10	12,30
VG-0290	2,90	M3,5	61	33	10	12,30
VG-0300	3,00		61	33	10	12,30
VG-0310	3,10		65	36	10	13,70
VG-0320	3,20		65	36	10	13,70
VG-0325	3,25		65	36	10	15,30
VG-0330	3,30	M4	65	36	10	15,30
VG-0340	3,40		70	39	10	15,30
VG-0350	3,50		70	39	10	15,30
VG-0360	3,60		70	39	10	18,50
VG-0370	3,70		70	39	10	18,50
VG-0375	3,75		70	39	10	18,50
VG-0380	3,80		75	43	10	18,50
VG-0390	3,90		75	43	10	18,50
VG-0400	4,00	M4,5	75	43	10	18,50
VG-0410	4,10		75	43	10	20,80
VG-0420	4,20	M5	75	43	10	21,-
VG-0425	4,25		75	43	10	21,-
VG-0430	4,30		80	47	10	24,-
VG-0440	4,40		80	47	10	24,-
VG-0450	4,50		80	47	10	22,-
VG-0460	4,60		80	47	10	27,-
VG-0470	4,70		80	47	10	27,-
VG-0475	4,75		80	47	10	27,-
VG-0480	4,80		86	52	10	25,-
VG-0490	4,90		86	52	10	25,-
VG-0500	5,00	M6	86	52	10	25,-
VG-0510	5,10		86	52	10	31,-
VG-0520	5,20		86	52	10	31,-
VG-0525	5,25		86	52	10	31,-
VG-0530	5,30		86	52	10	31,-
VG-0540	5,40		93	57	10	31,-
VG-0550	5,50		93	57	10	31,-
VG-0560	5,60		93	57	10	32,50
VG-0570	5,70		93	57	10	32,50
VG-0575	5,75		93	57	10	32,50
VG-0580	5,80		93	57	10	32,50
VG-0590	5,90		93	57	10	32,50
VG-0600	6,00	M7	93	57	10	32,50
VG-0610	6,10		101	63	10	37,-
VG-0620	6,20		101	63	10	37,-
VG-0625	6,25		101	63	10	37,-
VG-0630	6,30		101	63	10	37,-
VG-0640	6,40		101	63	10	37,-
VG-0650	6,50		101	63	10	34,-
VG-0660	6,60		101	63	10	43,-
VG-0670	6,70		101	63	10	43,-

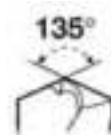

Split point - DIN 1412 C
($\varnothing \geq 2,5$ mm)



$R \leq 800$ N/mm²



VRTÁKY VYBRUŠOVANÉ HSS-G, SILVER, DIN 338

Objednáací kód	Průměr v mm	Pro závit	L1 mm	L2 mm	Ks v balení	Cena Kč/ks
VG-0675	6,75		109	69	10	40,50
VG-0680	6,80	M8	109	69	10	40,50
VG-0690	6,90		109	69	10	43,-
VG-0700	7,00		109	69	10	45,-
VG-0710	7,10		109	69	10	49,-
VG-0720	7,20		109	69	10	49,-
VG-0725	7,25		109	69	10	47,-
VG-0730	7,30		109	69	10	49,-
VG-0740	7,40		109	69	10	49,-
VG-0750	7,50		109	69	10	47,-
VG-0760	7,60		117	75	10	56,-
VG-0770	7,70		117	75	10	56,-
VG-0775	7,75		117	75	10	56,-
VG-0780	7,80	M9	117	75	10	56,-
VG-0790	7,90		117	75	10	56,-
VG-0800	8,00		117	75	10	56,-
VG-0810	8,10		117	75	10	66,-
VG-0820	8,20		117	75	10	66,-
VG-0825	8,25		117	75	10	66,-
VG-0830	8,30		117	75	10	66,-
VG-0840	8,40		117	75	10	66,-
VG-0850	8,50	M10	117	75	5	63,-
VG-0860	8,60		125	81	5	72,-
VG-0870	8,70		125	81	5	72,-
VG-0875	8,75		125	81	5	72,-
VG-0880	8,80		125	81	5	72,-
VG-0890	8,90		125	81	5	72,-
VG-0900	9,00		125	81	5	76,-
VG-0910	9,10		125	81	5	85,-
VG-0920	9,20		125	81	5	85,-
VG-0925	9,25		125	81	5	85,-
VG-0930	9,30		125	81	5	85,-
VG-0940	9,40		125	81	5	85,-
VG-0950	9,50	M11	125	81	5	78,-
VG-0960	9,60		133	87	5	91,-
VG-0970	9,70		133	87	5	91,-
VG-0975	9,75		133	87	5	91,-
VG-0980	9,80		133	87	5	91,-
VG-0990	9,90		133	87	5	91,-
VG-1000	10,00		133	87	5	95,-
VG-1010	10,10		133	87	5	98,-
VG-1020	10,20	M12	133	87	5	98,-
VG-1025	10,25		133	87	5	98,-
VG-1030	10,30		133	87	5	98,-
VG-1040	10,40		133	87	5	98,-
VG-1050	10,50		133	87	5	98,-
VG-1060	10,60		142	94	5	112,-
VG-1070	10,70		142	94	5	112,-



Split point - DIN 1412 C
($\varnothing \geq 2,5$ mm)

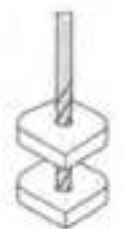
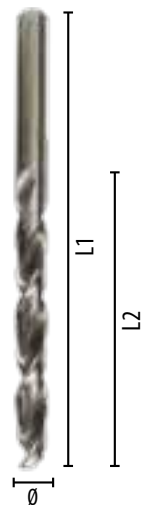

$R \leq 800$ N/mm²



VRTÁKY VYBRUŠOVANÉ HSS-G, SILVER, DIN 338

Objednáací kód	Průměr v mm	Pro závit	L1 mm	L2 mm	Ks v balení	Cena Kč/ks
VG-1075	10,75		142	94	5	112,-
VG-1080	10,80		142	94	5	112,-
VG-1090	10,90		142	94	5	112,-
VG-1100	11,00		142	94	5	112,-
VG-1110	11,10		142	94	5	123,-
VG-1120	11,20		142	94	5	123,-
VG-1125	11,25		142	94	5	123,-
VG-1130	11,30		142	94	5	123,-
VG-1140	11,40		142	94	5	123,-
VG-1150	11,50		142	94	5	123,-
VG-1160	11,60		142	94	5	138,-
VG-1170	11,70		142	94	5	138,-
VG-1175	11,75		142	94	5	138,-
VG-1180	11,80		142	94	5	138,-
VG-1190	11,90		151	101	5	138,-
VG-1200	12,00	M14	151	101	5	138,-
VG-1210	12,10		151	101	5	150,-
VG-1220	12,20		151	101	5	150,-
VG-1225	12,25		151	101	5	150,-
VG-1230	12,30		151	101	5	150,-
VG-1240	12,40		151	101	5	150,-
VG-1250	12,50		151	101	5	150,-
VG-1260	12,60		151	101	5	155,-
VG-1270	12,70		151	101	5	155,-
VG-1275	12,75		151	101	5	155,-
VG-1280	12,80		151	101	5	155,-
VG-1290	12,90		151	101	5	155,-
VG-1300	13,00		151	101	5	155,-
VG-1325	13,25		160	108	1	169,-
VG-1350	13,50		160	108	1	169,-
VG-1375	13,75		160	108	1	181,-
VG-1400	14,00	M16	160	108	1	181,-
VG-1425	14,25		169	114	1	199,-
VG-1450	14,50		169	114	1	199,-
VG-1475	14,75		169	114	1	210,-
VG-1500	15,00		169	114	1	210,-
VG-1525	15,25		178	120	1	250,-
VG-1550	15,50	M18	178	120	1	250,-
VG-1575	15,75		178	120	1	265,-
VG-1600	16,00	M17	178	120	1	265,-
VG-1650	16,50		184	125	1	273,-
VG-1700	17,00		184	125	1	284,-
VG-1750	17,50	M20	191	130	1	321,-
VG-1800	18,00		191	130	1	330,-
VG-1850	18,50		198	135	1	362,-
VG-1900	19,00		198	135	1	382,-
VG-1950	19,50	M22	205	140	1	408,-
VG-2000	20,00		205	140	1	417,-



Split point - DIN 1412 C
($\phi \geq 2,5$ mm)

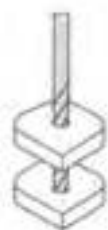

$R \leq 800$ N/mm²



VRTÁKY VYBRUŠOVANÉ HSS-G, SILVER DIN 338

Objednáací kód	Průměr v mm	Pro závit	L1 mm	L2 mm	Ks v balení	Cena Kč/ks
VG-2100	21,00	M24	215	140	1	489,-
VG-2200	22,00		220	150	1	523,-
VG-2300	23,00		225	155	1	579,-
VG-2400	24,00		230	160	1	654,-
VG-2500	25,00		235	165	1	707,-

135°
Split point - DIN 1412 C
($\phi \geq 2,5$ mm)
R ≤ 800 N/mm²

SADY VRTÁKŮ HSS-G, SILVER

Objednáací kód	Průměr v mm	Cena Kč/ks
VGS0110	1; 1,5; 2; 2,5; 3; 3,5; 4; 4,5; 5; 5,5; 6; 6,5; 7; 7,5; 8; 8,5; 9; 9,5; 10 mm DIN 338 (19 ks)	677,-
VGS0113	1; 1,5; 2; 2,5; 3; 3,5; 4; 4,5; 5; 5,5; 6; 6,5; 7; 7,5; 8; 8,5; 9; 9,5; 10; 10,5; 11; 11,5; 12; 12,5; 13 mm DIN 338 (25 ks)	1461,-
VGS0170	10 ks x 1; 1,5; 2; 2,5; 3,5; 4; 4,5; 5; 5,5; 6; 6,5; 7 mm + 5 ks x 7,5; 8; 8,5; 9; 9,5; 10 mm + 20 ks x 3 mm DIN 338 }170ks]	4899,-





VRTÁKY HSS S REDUKOVANOU STOPKOU OPTIMAtools

VRTÁKY HSS S REDUKOVANOU STOPKOU 13 MM, DIN 338

• doporučené pro vrtání v součástkách z legované i nelegované oceli, ocelolitiny do pevnosti 900 N/mm², šedé, temperované i tvárné litiny apod.

Barva: stříbrná

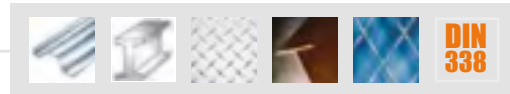

Objednací kód	Průměr v mm	Pro závit	L1 mm	L2 mm	d mm	Balení	Ks v balení	Cena Kč/ks
VR13-1350	13,50		160	108	13	krabička	1	194,-
VR13-1400	14,00		160	108	13	krabička	1	208,-
VR13-1450	14,50	M16	169	114	13	krabička	1	230,-
VR13-1500	15,00		169	114	13	krabička	1	242,-
VR13-1550	15,50	M18	178	120	13	krabička	1	290,-
VR13-1600	16,00	M17	178	120	13	krabička	1	300,-
VR13-1650	16,50		184	125	13	krabička	1	323,-
VR13-1700	17,00	M20	184	125	13	krabička	1	336,-
VR13-1750	17,50		191	130	13	krabička	1	388,-
VR13-1800	18,00		191	130	13	krabička	1	410,-
VR13-1850	18,50		198	135	13	krabička	1	438,-
VR13-1900	19,00		198	135	13	krabička	1	458,-
VR13-1950	19,50	M22	205	140	13	krabička	1	489,-
VR13-2000	20,00		205	140	13	krabička	1	501,-
VR13-2100	21,00	M24	215	140	13	krabička	1	563,-
VR13-2200	22,00		220	150	13	krabička	1	593,-
VR13-2300	23,00		225	155	13	krabička	1	662,-
VR13-2400	24,00		230	160	13	krabička	1	736,-
VR13-2500	25,00		235	165	13	krabička	1	798,-

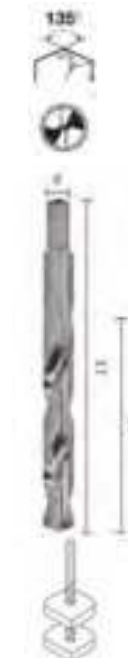

R ≤ 900 N/mm²





VRTÁKY VYBRUŠOVANÉ HSS-G OPTIMAtools

VRTÁKY VYBRUŠOVANÉ HSS-G, SILVER KRÁTKÉ, DIN 1897

- vrtáky doporučené pro vrtání v součástkách z legované i nelegované oceli, ocelolitiny do pevnosti 800 N/mm², šedé, temperované i tvárné litiny, spěkané oceli, hliníkové slitiny s krátkou třískou, bronzu, grafitu apod.
- krátké vrtáky pro vrtání nýtovacích otvorů, do plechů, profilů, ale i do masivnějších materiálů, pro vrtání otvorů jen malé hloubky
- výhodou krátkých vrtáků je tuhost, vyvrtané otvory jsou přesnější
- vyráběny vybrušením z již tepelně zpracovaného polotovaru z rychlořezné oceli HSS M2

Barva: stříbrná

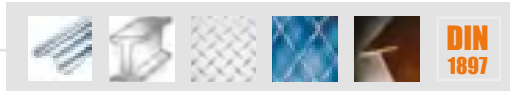

» Dodání do 10 dnů.

Objednáací kód	Průměr v mm	Pro závit	L1 mm	L2 mm	Balení	Ks v balení	Cena Kč/ks
VG-0150K32	1,50		32	9	krabička	10	11,-
VG-0200K38	2,00		38	12	krabička	10	13,-
VG-0225K40	2,25		40	13	krabička	10	15,-
VG-0250K43	2,50	M3	43	14	krabička	10	15,-
VG-0275K46	2,75		46	16	krabička	10	16,-
VG-0300K46	3,00		46	16	krabička	10	16,-
VG-0325K49	3,25		49	18	krabička	10	21,-
VG-0350K52	3,50		52	20	krabička	10	21,-
VG-0375K52	3,75		52	20	krabička	10	24,-
VG-0400K55	4,00	M4,5	55	22	krabička	10	24,-
VG-0425K55	4,25		55	22	krabička	10	28,-
VG-0450K58	4,50		58	24	krabička	10	28,-
VG-0475K62	4,75		62	26	krabička	10	30,-
VG-0500K62	5,00	M6	62	26	krabička	10	30,-
VG-0525K62	5,25		62	26	krabička	10	33,-
VG-0550K66	5,50		66	28	krabička	10	33,-
VG-0575K66	5,75		66	28	krabička	10	38,-
VG-0600K66	6,00	M7	66	28	krabička	10	38,-
VG-0625K70	6,25		70	31	krabička	10	44,-
VG-0650K70	6,50		70	31	krabička	10	44,-
VG-0675K74	6,75		74	34	krabička	10	52,-
VG-0700K74	7,00		74	34	krabička	10	52,-
VG-0720K74	7,20		74	34	krabička	10	59,-
VG-0750K74	7,50		74	34	krabička	10	59,-
VG-0780K79	7,80	M9	79	37	krabička	10	69,-
VG-0800K79	8,00		79	37	krabička	10	69,-
VG-0820K79	8,20		79	37	krabička	5	76,-
VG-0850K79	8,50	M10	79	37	krabička	5	76,-
VG-0880K84	8,80		84	40	krabička	5	87,-
VG-0900K84	9,00		84	40	krabička	5	87,-
VG-0920K84	9,20		84	40	krabička	5	97,-
VG-0950K84	9,50	M11	84	40	krabička	5	97,-
VG-0980K89	9,80		89	43	krabička	5	109,-
VG-1000K89	10,00		89	43	krabička	5	109,-
VG-1050K89	10,50		89	43	krabička	5	125,-
VG-1100K95	11,00		95	47	krabička	5	143,-
VG-1150K95	11,50		95	47	krabička	5	161,-
VG-1200K102	12,00	M14	102	51	krabička	5	170,-
VG-1250K102	12,50		102	51	krabička	5	197,-
VG-1300K102	13,00		102	51	krabička	5	221,-



Split point - DIN 1412 C (Ø ≥ 2,5 mm)

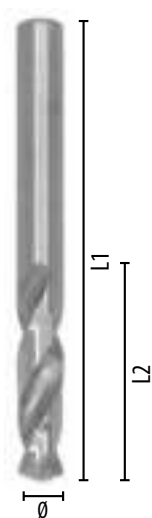

R ≤ 800 N/mm²



VRTÁKY VYBRUŠOVANÉ HSS-G OPTIMAtools

VRTÁKY VYBRUŠOVANÉ HSS-G, SILVER PRODLOUŽENÉ, DIN 340

- vrtáky doporučené pro vrtání v součástkách z legované i nelegované oceli, ocelolitiny do pevnosti 800 N/mm², šedé, temperované i tvárné litiny, spékané oceli, hliníkové slitiny s krátkou třískou, bronzu, grafitu apod.
- pro hlubší vrtání než obvykle
- jsou vyráběny vybrušením z již tepelně zpracovaného polotovaru z rychlořezné oceli HSS M2

Barva: stříbrná

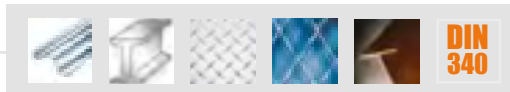

» Dodání do 10 dnů.

Objednáací kód	Průměr v mm	Pro závit	L1 mm	L2 mm	Balení	Ks v balení	Cena Kč/ks
VG-0100P56	1,00		56	33	krabička	10	28,-
VG-0150P70	1,50		70	45	krabička	10	30,-
VG-0175P80	1,75	M2,2	80	53	krabička	10	31,-
VG-0200P85	2,00		85	56	krabička	10	31,-
VG-0225P90	2,25		90	59	krabička	10	34,-
VG-0250P95	2,50	M3	95	62	krabička	10	34,-
VG-0275P100	2,75		100	66	krabička	10	39,-
VG-0300P100	3,00		100	66	krabička	10	39,-
VG-0325P106	3,25		106	69	krabička	10	44,-
VG-0350P112	3,50		112	73	krabička	10	44,-
VG-0375P112	3,75		112	73	krabička	10	52,-
VG-0400P119	4,00	M4,5	119	78	krabička	10	50,-
VG-0425P119	4,25		119	78	krabička	10	64,-
VG-0450P126	4,50		126	82	krabička	10	64,-
VG-0475P126	4,75		126	82	krabička	10	63,-
VG-0500P132	5,00	M6	132	87	krabička	10	63,-
VG-0525P132	5,25		132	87	krabička	10	81,-
VG-0550P139	5,50		139	91	krabička	10	81,-
VG-0575P139	5,75		139	91	krabička	10	91,-
VG-0600P139	6,00	M7	139	91	krabička	10	91,-
VG-0625P148	6,25		148	97	krabička	10	101,-
VG-0650P148	6,50		148	97	krabička	10	101,-
VG-0675P148	6,75		148	97	krabička	10	119,-
VG-0700P156	7,00		156	102	krabička	10	115,-
VG-0725P156	7,25		156	102	krabička	10	137,-
VG-0750P156	7,50		156	102	krabička	10	137,-
VG-0775P165	7,75		165	109	krabička	10	158,-
VG-0800P165	8,00		165	109	krabička	10	153,-
VG-0825P165	8,25		165	109	krabička	5	172,-
VG-0850P165	8,50	M10	165	109	krabička	5	172,-
VG-0875P175	8,75		175	115	krabička	5	194,-
VG-0900P175	9,00		175	115	krabička	5	194,-
VG-0925P175	9,25		175	115	krabička	5	210,-
VG-0950P175	9,50	M11	175	115	krabička	5	210,-
VG-0975P184	9,75		184	121	krabička	5	249,-
VG-1000P184	10,00		184	121	krabička	5	249,-
VG-1020P184	10,20	M12	184	121	krabička	5	267,-
VG-1050P184	10,50		184	121	krabička	5	267,-



Split point - DIN 1412 C
($\emptyset \geq 2,5$ mm)



R ≤ 800 N/mm²



VRTÁKY VYBRUŠOVANÉ HSS-G, SILVER PRODLOUŽENÉ, DIN 340

Objednáací kód	Průměr v mm	Pro závit	L1 mm	L2 mm	Balení	Ks v balení	Cena Kč/ks
VG-1100P195	11,00		195	128	krabička	5	304,-
VG-1150P195	11,50		195	128	krabička	5	329,-
VG-1200P205	12,00	M14	205	134	krabička	5	376,-
VG-1250P205	12,50		205	134	krabička	5	395,-
VG-1300P205	13,00		205	134	krabička	5	429,-

SADA PRODLOUŽENÝCH VRTÁKŮ HSS-G, DIN 340

Objednáací kód	Průměr v mm	Cena Kč/ks
VGPS0110	1; 1,5; 2; 2,5; 3; 3,5; 4; 4,5; 5; 5,5; 6; 6,5; 7; 7,5; 8; 8,5; 9; 9,5; 10 mm DIN 340 (19 ks) HSS-G	1889,-





VRTÁKY VYBRUŠOVANÉ HSS-G OPTIMAtools

VRTÁKY VYBRUŠOVANÉ HSS-G, SILVER S EXTRA PRODLOUŽENOU DÉLKOU, DIN 1869

- extra dlouhé spirálové vrtáky doporučené pro vrtání v součástkách z legované i nelegované oceli, ocelolitiny do pevnosti 800 N/mm², šedé, temperované i tvárné litiny, spěkané oceli, hliníkové slitiny s krátkou třískou, bronzu, grafitu apod.
- vhodné pro vrtání extra hlubokých děr

Barva: stříbrná

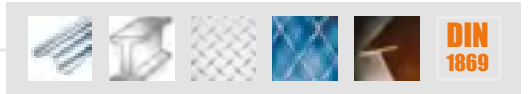

» Dodání do 10 dnů.

Objednáací kód	Průměr v mm	Pro závit	L1 mm	L2 mm	Balení	Ks v balení	Cena Kč/ks
VG-0100P90	1,00		90	56	krabíčka	1	95,-
VG-0150P110	1,50		110	75	krabíčka	1	110,-
VG-0150P150	1,50		150	100	krabíčka	1	234,-
VG-0200P125	2,00		125	85	krabíčka	1	110,-
VG-0200P160	2,00		160	110	krabíčka	1	238,-
VG-0200P200	2,00		200	135	krabíčka	1	291,-
VG-0250P140	2,50	M3	140	95	krabíčka	1	120,-
VG-0250P180	2,50	M3	180	120	krabíčka	1	269,-
VG-0250P225	2,50	M3	225	150	krabíčka	1	334,-
VG-0300P150	3,00		150	100	krabíčka	1	124,-
VG-0300P190	3,00		190	130	krabíčka	1	230,-
VG-0300P240	3,00		240	160	krabíčka	1	363,-
VG-0350P165	3,50		165	115	krabíčka	1	185,-
VG-0350P210	3,50		210	145	krabíčka	1	289,-
VG-0350P265	3,50		265	180	krabíčka	1	374,-
VG-0400P175	4,00	M4,5	175	120	krabíčka	1	211,-
VG-0400P220	4,00	M4,5	220	150	krabíčka	1	309,-
VG-0400P280	4,00	M4,5	280	190	krabíčka	1	396,-
VG-0450P185	4,50		185	125	krabíčka	1	225,-
VG-0450P235	4,50		235	160	krabíčka	1	389,-
VG-0450P295	4,50		295	200	krabíčka	1	565,-
VG-0500P195	5,00	M6	195	135	krabíčka	1	259,-
VG-0500P245	5,00	M6	245	170	krabíčka	1	416,-
VG-0500P315	5,00	M6	315	210	krabíčka	1	613,-
VG-0550P205	5,50		205	140	krabíčka	1	324,-
VG-0550P260	5,50		260	180	krabíčka	1	469,-
VG-0550P330	5,50		330	225	krabíčka	1	632,-
VG-0600P205	6,00	M7	205	140	krabíčka	1	324,-
VG-0600P260	6,00	M7	260	180	krabíčka	1	469,-
VG-0600P330	6,00	M7	330	225	krabíčka	1	632,-
VG-0650P215	6,50		215	150	krabíčka	1	357,-
VG-0650P275	6,50		275	190	krabíčka	1	551,-
VG-0650P350	6,50		350	235	krabíčka	1	668,-
VG-0700P225	7,00		225	155	krabíčka	1	407,-
VG-0700P295	7,00		295	200	krabíčka	1	589,-
VG-0700P370	7,00		370	250	krabíčka	1	751,-
VG-0750P225	7,50		225	155	krabíčka	1	440,-
VG-0750P295	7,50		295	200	krabíčka	1	642,-
VG-0750P370	7,50		370	250	krabíčka	1	808,-
VG-0800P240	8,00		240	165	krabíčka	1	487,-
VG-0800P305	8,00		305	210	krabíčka	1	674,-
VG-0800P390	8,00		390	265	krabíčka	1	1009,-



Split point - DIN 1412 C
($\varnothing \geq 2,5$ mm)

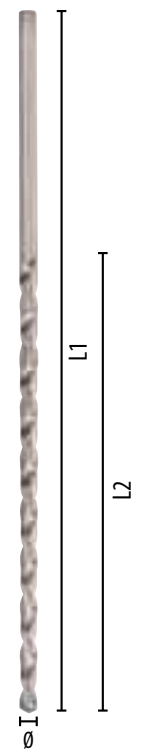

R ≤ 800 N/mm²



VRTÁKY VYBRUŠOVANÉ HSS-G OPTIMAtools

VRTÁKY VYBRUŠOVANÉ HSS-G, SILVER S EXTRA PRODLOUŽENOU DÉLKOU, DIN 1869

Objednáací kód	Průměr v mm	Pro závit	L1 mm	L2 mm	Balení	Ks v balení	Cena Kč/ks
VG-0850P240	8,50	M10	240	165	krabička	1	537,-
VG-0850P305	8,50	M10	305	210	krabička	1	863,-
VG-0850P390	8,50	M10	390	265	krabička	1	1206,-
VG-0900P250	9,00		250	175	krabička	1	648,-
VG-0900P320	9,00		320	220	krabička	1	900,-
VG-0900P410	9,00		410	280	krabička	1	1269,-
VG-0950P250	9,50	M11	250	175	krabička	1	660,-
VG-0950P320	9,50	M11	320	220	krabička	1	910,-
VG-0950P410	9,50	M11	410	280	krabička	1	1274,-
VG-1000P265	10,00		265	185	krabička	1	730,-
VG-1000P340	10,00		340	235	krabička	1	967,-
VG-1000P430	10,00		430	295	krabička	1	1332,-
VG-1050P265	10,50		265	185	krabička	1	790,-
VG-1050P340	10,50		340	235	krabička	1	1087,-
VG-1050P430	10,50		430	295	krabička	1	1432,-
VG-1100P280	11,00		280	195	krabička	1	814,-
VG-1100P365	11,00		365	250	krabička	1	1125,-
VG-1100P455	11,00		455	310	krabička	1	1490,-
VG-1150P280	11,50		280	195	krabička	1	903,-
VG-1150P365	11,50		365	250	krabička	1	1213,-
VG-1150P455	11,50		455	310	krabička	1	1575,-
VG-1200P295	12,00	M14	295	205	krabička	1	987,-
VG-1200P380	12,00	M14	380	260	krabička	1	1321,-
VG-1200P470	12,00	M14	470	330	krabička	1	1724,-
VG-1250P295	12,50		295	205	krabička	1	987,-
VG-1250P375	12,50		375	260	krabička	1	1321,-
VG-1250P480	12,50		480	330	krabička	1	1724,-
VG-1300P295	13,00		295	205	krabička	1	1051,-
VG-1300P375	13,00		375	260	krabička	1	1467,-
VG-1300P480	13,00		480	330	krabička	1	2080,-

135°



Split point - DIN 1412 C
($\varnothing \geq 2,5$ mm)

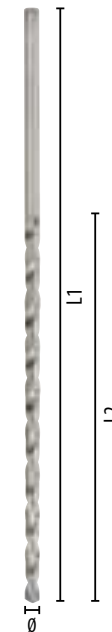

$R \leq 800$ N/mm²



VÁLCOVANÉ VRTÁKY HSS-R OPTIMAtools

VÁLCOVANÉ VRTÁKY HSS-R, DIN 338 (ČSN 221121)

- vhodné pro vrtání v součástkách z legované i nelegované oceli, ocelolitiny do pevnosti 650 N/mm², šedé, temperované i tvárné litiny, spekané oceli, hliníkové slitiny s krátkou třískou, bronzu, houževnaté mosazi apod.
- vyrobeny z rychlořezné oceli HSS, úhel hrotu 118°
- vysoký vrtací výkon, dlouhá životnost a stabilní kvalita

Barva: černá

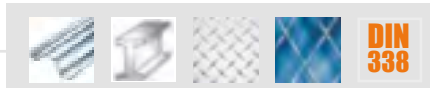

Objednáací kód	Průměr v mm	Pro závit	L1 mm	L2 mm	Cena za ks v Kč	Ks v balení	Cena za balení v Kč
V-0050	0,5		22	6	4,40	10	44,-
V-0060	0,6		24	7	4,40	10	44,-
V-0070	0,7		28	9	4,40	10	44,-
V-0080	0,8		30	10	4,40	10	44,-
V-0090	0,9		32	11	4,40	10	44,-
V-0100	1		34	12	3,-	10	30,-
V-0110	1,1		36	14	4,-	10	40,-
V-0120	1,2		38	16	4,-	10	40,-
V-0130	1,3		38	16	4,-	10	40,-
V-0140	1,4		40	18	4,-	10	40,-
V-0150	1,5		40	18	3,40	10	34,-
V-0160	1,6	M2	43	20	4,60	10	46,-
V-0170	1,7		43	20	4,60	10	46,-
V-0180	1,8		46	22	4,60	10	46,-
V-0190	1,9		46	22	4,60	10	46,-
V-0200	2		49	24	4,20	10	42,-
V-0210	2,1		49	24	4,20	10	42,-
V-0220	2,2		53	27	4,20	10	42,-
V-0230	2,3		53	27	4,20	10	42,-
V-0240	2,4		57	30	4,20	10	42,-
V-0250	2,5	M3	57	30	4,20	10	42,-
V-0260	2,6		57	30	4,60	10	46,-
V-0270	2,7		61	33	4,60	10	46,-
V-0280	2,8		61	33	4,60	10	46,-
V-0290	2,9	M3,5	61	33	4,60	10	46,-
V-0300	3		61	33	4,-	10	40,-
V-0310	3,1		65	36	4,80	10	48,-
V-0320	3,2		65	36	4,80	10	48,-
V-0330	3,3		65	36	4,80	10	48,-
V-0340	3,4		70	39	4,80	10	48,-
V-0350	3,5		70	39	4,80	10	48,-
V-0360	3,6		70	39	6,20	10	62,-
V-0370	3,7		70	39	6,20	10	62,-
V-0380	3,8		75	43	6,20	10	62,-
V-0390	3,9		75	43	6,20	10	62,-
V-0400	4	M4,5	75	43	6,-	10	60,-
V-0410	4,1		75	43	6,60	10	66,-
V-0420	4,2	M5	75	43	6,60	10	66,-
V-0430	4,3		80	47	7,80	10	78,-
V-0440	4,4		80	47	7,80	10	78,-
V-0450	4,5		80	47	7,20	10	72,-
V-0460	4,6		80	47	9,20	10	92,-
V-0470	4,7		80	47	9,20	10	92,-



R ≤ 650 N/mm²



VÁLCOVANÉ VRTÁKY HSS-R, DIN 338 (ČSN 221121)

Objednáací kód	Průměr v mm	Pro závit	L1 mm	L2 mm	Cena za ks v Kč	Ks v balení	Cena za balení v Kč
V-0480	4,8		86	52	9,20	10	92,-
V-0490	4,9		86	52	9,20	10	92,-
V-0500	5	M6	86	52	8,40	10	84,-
V-0510	5,1		86	52	9,80	10	98,-
V-0520	5,2		86	52	9,80	10	98,-
V-0530	5,3		86	52	9,80	10	98,-
V-0540	5,4		93	57	9,80	10	98,-
V-0550	5,5		93	57	9,80	10	98,-
V-0560	5,6		93	57	11,40	10	114,-
V-0570	5,7		93	57	11,40	10	114,-
V-0580	5,8		93	57	11,40	10	114,-
V-0590	5,9		93	57	11,40	10	114,-
V-0600	6	M7	93	57	11,40	10	114,-
V-0610	6,1		101	63	12,80	10	128,-
V-0620	6,2		101	63	12,80	10	128,-
V-0630	6,3		101	63	12,80	10	128,-
V-0640	6,4		101	63	12,80	10	128,-
V-0650	6,5		101	63	12,-	10	120,-
V-0660	6,6		101	63	13,20	10	132,-
V-0670	6,7		101	63	13,20	10	132,-
V-0680	6,8	M8	109	69	13,20	10	132,-
V-0690	6,9		109	69	13,20	10	132,-
V-0700	7		109	69	13,20	10	132,-
V-0710	7,1		109	69	15,-	10	150,-
V-0720	7,2		109	69	15,-	10	150,-
V-0730	7,3		109	69	15,-	10	150,-
V-0740	7,4		109	69	15,-	10	150,-
V-0750	7,5		109	69	14,60	10	146,-
V-0760	7,6		117	75	18,20	10	182,-
V-0770	7,7		117	75	18,20	10	182,-
V-0780	7,8	M9	117	75	18,20	10	182,-
V-0790	7,9		117	75	18,20	10	182,-
V-0800	8		117	75	17,-	10	170,-
V-0810	8,1		117	75	22,50	5	112,50
V-0820	8,2		117	75	22,50	5	112,50
V-0830	8,3		117	75	22,50	5	112,50
V-0840	8,4		117	75	22,50	5	112,50
V-0850	8,5	M10	117	75	22,50	5	112,50
V-0860	8,6		125	81	25,50	5	127,50
V-0870	8,7		125	81	25,50	5	127,50
V-0880	8,8		125	81	25,50	5	127,50
V-0890	8,9		125	81	25,50	5	127,50
V-0900	9		125	81	25,50	5	127,50
V-0910	9,1		125	81	29,-	5	145,-
V-0920	9,2		125	81	29,-	5	145,-
V-0930	9,3		125	81	29,-	5	145,-
V-0940	9,4		125	81	29,-	5	145,-
V-0950	9,5	M11	125	81	27,-	5	135,-



R ≤ 650 N/mm²



VÁLCOVANÉ VRTÁKY HSS-R OPTIMAtools

VÁLCOVANÉ VRTÁKY HSS-R, DIN 338 (ČSN 221121)

Objednáací kód	Průměr v mm	Pro závit	L1 mm	L2 mm	Cena za ks v Kč	Ks v balení	Cena za balení v Kč
V-0960	9,6		133	87	32,50	5	162,50
V-0970	9,7		133	87	32,50	5	162,50
V-0980	9,8		133	87	32,50	5	162,50
V-0990	9,9		133	87	32,50	5	162,50
V-1000	10		133	87	30,50	5	152,50
V-1010	10,1		133	87	41,-	5	205,-
V-1020	10,2	M12	133	87	35,-	5	175,-
V-1030	10,3		133	87	35,-	5	175,-
V-1040	10,4		133	87	48,-	5	240,-
V-1050	10,5		133	87	32,-	5	160,-
V-1060	10,6		142	94	43,-	5	215,-
V-1070	10,7		142	94	43,-	5	215,-
V-1080	10,8		142	94	52,-	5	260,-
V-1090	10,9		142	94	52,-	5	260,-
V-1100	11		142	94	40,-	5	200,-
V-1110	11,1		142	94	52,-	5	260,-
V-1120	11,2		142	94	52,-	5	260,-
V-1130	11,3		142	94	52,-	5	260,-
V-1140	11,4		142	94	52,-	5	260,-
V-1150	11,5		142	94	42,-	5	210,-
V-1160	11,6		142	94	53,-	5	265,-
V-1170	11,7		142	94	53,-	5	265,-
V-1180	11,8		142	94	54,-	5	270,-
V-1190	11,9		151	101	54,-	5	270,-
V-1200	12	M14	151	101	46,-	5	230,-
V-1210	12,1		151	101	55,-	5	275,-
V-1220	12,2		151	101	59,-	5	295,-
V-1230	12,3		151	101	59,-	5	295,-
V-1240	12,4		151	101	59,-	5	295,-
V-1250	12,5		151	101	48,-	5	240,-
V-1260	12,6		151	101	62,-	5	310,-
V-1270	12,7		151	101	65,-	5	325,-
V-1280	12,8		151	101	65,-	5	325,-
V-1290	12,9		151	101	65,-	5	325,-
V-1300	13		151	101	54,-	5	270,-

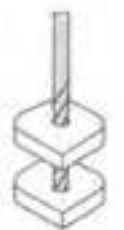
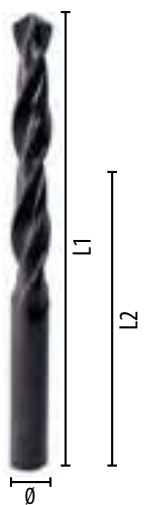

R ≤ 650 N/mm²

SADY VRTÁKŮ HSS-R

Objednáací kód	Průměr v mm	Cena Kč/ks
VS0110	1; 1,5; 2; 2,5; 3; 3,5; 4; 4,5; 5; 5,5; 6; 6,5; 7; 7,5; 8; 8,5; 9; 9,5; 10 mm DIN 338 (19 ks)	290,-
VS0113	1; 1,5; 2; 2,5; 3; 3,5; 4; 4,5; 5; 5,5; 6; 6,5; 7; 7,5; 8; 8,5; 9; 9,5; 10; 10,5; 11; 11,5; 12; 12,5; 13 mm DIN 338 (25 ks)	590,-
VS0170	10 ks x 1; 1,5; 2; 2,5; 3,5; 4; 4,5; 5; 5,5; 6; 6,5; 7 mm + 5 ks x 7,5; 8; 8,5; 9; 9,5; 10 mm + 20 ks x 3 mm DIN 338 }170ks}	1 855,-





VÁLCOVANÉ VRTÁKY HSS-R OPTIMAtools

VÁLCOVANÉ VRTÁKY HSS-R, S REDUKOVANOU STOPKOU 10 MM, DIN 338

- vhodné pro vrtání v součástkách z legované i nelegované oceli, ocelolitiny do pevnosti 650 N/mm², šedé, temperované i tvárné litiny, spékané oceli, hliníkové slitiny s krátkou třískou, bronzu, houževnaté mosazi apod.
- vyrobeny z rychlořezné oceli HSS, úhel hrotu 118°
- vysoký vrtací výkon, dlouhá životnost a stabilní kvalita

Barva: černá

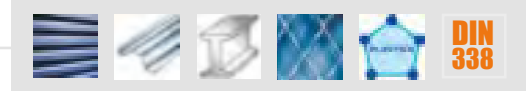

» Dodání do 10 dnů.

Objednací kód	Průměr v mm	Pro závit	L1 mm	L2 mm	d mm	Balení	Ks v balení	Cena Kč/ks
VR10-1050	10,50		133	87	10	krabička	1	81,-
VR10-1100	11,00		142	94	10	krabička	1	90,-
VR10-1150	11,50		142	94	10	krabička	1	97,-
VR10-1200	12,00		151	101	10	krabička	1	102,-
VR10-1250	12,50		151	101	10	krabička	1	109,-
VR10-1300	13,00		151	101	10	krabička	1	117,-
VR10-1350	13,50		160	108	10	krabička	1	150,-
VR10-1400	14,00		160	108	10	krabička	1	150,-
VR10-1450	14,50	M16	169	114	10	krabička	1	170,-
VR10-1500	15,00		169	114	10	krabička	1	199,-
VR10-1550	15,50	M18	178	120	10	krabička	1	227,-
VR10-1600	16,00	M17	178	120	10	krabička	1	240,-
VR10-1650	16,50		184	125	10	krabička	1	261,-
VR10-1700	17,00	M20	184	125	10	krabička	1	262,-
VR10-1750	17,50		191	130	10	krabička	1	282,-
VR10-1800	18,00		191	130	10	krabička	1	283,-
VR10-1850	18,50		198	135	10	krabička	1	314,-
VR10-1900	19,00		198	135	10	krabička	1	325,-
VR10-1950	19,50	M22	205	140	10	krabička	1	360,-
VR10-1000	20,00		205	140	10	krabička	1	371,-

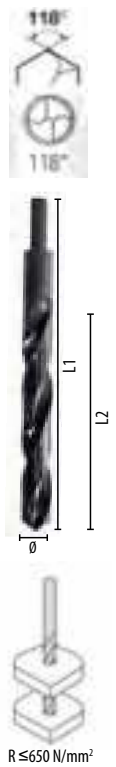



VÁLCOVANÉ VRTÁKY HSS-R OPTIMAtools

VÁLCOVANÉ VRTÁKY HSS-R KRÁTKÉ, DIN 1897

- vhodné pro vrtání v součástkách z legované i nelegované oceli, ocelolitiny do pevnosti 650 N/mm², šedé, temperované i tvárné litiny, spěkané oceli, hliníkové slitiny s krátkou třískou, bronzu, houževnaté mosazi apod.
- krátké vrtáky pro vrtání nýtovacích otvorů, do plechů, ale i do masivnějších materiálů, pro vrtání otvorů jen malé hloubky
- výhodou krátkých vrtáků je tuhost, vyvrtané otvory jsou přesnější
- vyrobeny z rychlořezné oceli HSS, úhel hrotu 118°
- vysoký výkon, dlouhá životnost a stabilní kvalita

Barva: černá



» Dodání do 10 dnů.

Objednáací kód	Průměr v mm	Pro závit	L1 mm	L2 mm	Balení	Ks v balení	Cena Kč/ks
V-0200K38	2,00		38	12	krabička	10	9,-
V-0225K40	2,25		40	13	krabička	10	9,-
V-0250K43	2,50	M3	43	14	krabička	10	9,-
V-0275K46	2,75		46	16	krabička	10	10,-
V-0300K46	3,00		46	16	krabička	10	10,-
V-0325K49	3,25		49	18	krabička	10	11,-
V-0350K52	3,50		52	20	krabička	10	11,-
V-0375K52	3,75		52	20	krabička	10	12,-
V-0400K55	4,00	M4,5	55	22	krabička	10	12,-
V-0425K58	4,25		55	22	krabička	10	14,-
V-0450K62	4,50		58	24	krabička	10	14,-
V-0475K62	4,75		62	26	krabička	10	17,-
V-0500K62	5,00	M6	62	26	krabička	10	17,-
V-0525K62	5,25		62	26	krabička	10	19,-
V-0550K66	5,50		66	28	krabička	10	19,-
V-0575K66	5,75		66	28	krabička	10	21,-
V-0600K66	6,00	M7	66	28	krabička	10	21,-
V-0625K70	6,25		70	31	krabička	10	24,-
V-0650K70	6,50		70	31	krabička	10	24,-
V-0675K74	6,75		74	34	krabička	10	31,-
V-0700K74	7,00		74	34	krabička	10	31,-
V-0750K74	7,50		74	34	krabička	10	36,-
V-0800K79	8,00		79	37	krabička	10	44,-
V-0850K79	8,50	M10	79	37	krabička	5	49,-
V-0900K84	9,00		84	40	krabička	5	54,-
V-0950K84	9,50	M11	84	40	krabička	5	61,-
V-1000K89	10,00		89	43	krabička	5	66,-
V-1050K89	10,50		89	43	krabička	5	74,-
V-1100K95	11,00		95	47	krabička	5	78,-
V-1150K95	11,50		95	47	krabička	5	89,-
V-1200K102	12,00	M14	102	51	krabička	5	99,-
V-1250K105	12,50		102	51	krabička	5	103,-
V-1300K102	13,00		102	51	krabička	5	117,-

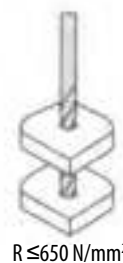

SADA PRODLOUŽENÝCH VRTÁKŮ HSS-G, DIN 340

Objednáací kód	Průměr v mm	Cena Kč/ks
VPS01510	1,5; 2; 2,5; 3; 3,5; 4; 4,5; 5; 5,5; 6; 6,5; 7; 7,5; 8; 8,5; 9; 9,5; 10 mm DIN 340 (18 ks) HSS-R	1058,-





VÁLCOVANÉ VRTÁKY HSS-R OPTIMAtools

VÁLCOVANÉ VRTÁKY HSS-R S PRODLOUŽENOU DÉLKOU, DIN 340

- dlouhé spirálové vrtáky vhodné pro vrtání v součástkách z legované i nelegované oceli, ocelolitiny do pevnosti 650 N/mm², šedé, temperované i tvárné litiny, spékané oceli, hliníkové slitiny s krátkou třískou, bronz, houževnaté mosazi apod.
- vhodné pro vrtání hlubokých děr
- vyrobeny z rychlořezné oceli HSS, úhel hrotu 118°
- vysoký výkon, dlouhá životnost a stabilní kvalita

Barva: černá



» Dodání do 10 dnů.

Objednáací kód	Průměr v mm	Pro závit	L1 mm	L2 mm	Balení	Ks v balení	Cena Kč/ks
V-0150P70	1,50		70	45	krabička	10	17,-
V-0175P76	1,75		76	50	krabička	10	19,-
V-0200P85	2,00		85	56	krabička	10	19,-
V-0225P90	2,25		90	59	krabička	10	22,-
V-0250P95	2,50	M3	95	62	krabička	10	22,-
V-0275P100	2,75		100	66	krabička	10	24,-
V-0300P100	3,00		100	66	krabička	10	24,-
V-0325P106	3,25		106	69	krabička	10	27,-
V-0350P112	3,50		112	73	krabička	10	27,-
V-0375P112	3,75		112	73	krabička	10	32,-
V-0400P119	4,00	M4,5	119	78	krabička	10	32,-
V-0425P119	4,25		119	78	krabička	10	37,-
V-0450P126	4,50		126	82	krabička	10	37,-
V-0475P126	4,75		126	82	krabička	10	44,-
V-0500P132	5,00	M6	132	87	krabička	10	44,-
V-0525P132	5,25		132	87	krabička	10	50,-
V-0550P139	5,50		139	91	krabička	10	50,-
V-0575P139	5,75		139	91	krabička	10	55,-
V-0600P139	6,00	M7	139	91	krabička	10	55,-
V-0625P148	6,25		148	97	krabička	10	59,-
V-0650P148	6,50		148	97	krabička	10	59,-
V-0675P148	6,75		148	97	krabička	10	64,-
V-0700P156	7,00		156	102	krabička	10	64,-
V-0725P156	7,25		156	102	krabička	10	72,-
V-0750P156	7,50		156	102	krabička	10	72,-
V-0775P165	7,75		165	109	krabička	10	83,-
V-0800P165	8,00		165	109	krabička	5	83,-
V-0825P165	8,25		165	109	krabička	5	90,-
V-0850P165	8,50	M10	165	109	krabička	5	90,-
V-0875P175	8,75		175	115	krabička	5	100,-
V-0900P175	9,00		175	115	krabička	5	100,-
V-0925P175	9,25		175	115	krabička	5	110,-
V-0950P175	9,50	M11	175	115	krabička	5	110,-
V-0975P184	9,75		184	121	krabička	5	130,-
V-1000P184	10,00		184	121	krabička	5	130,-
V-1050P184	10,50		184	121	krabička	5	147,-
V-1100P195	11,00		195	128	krabička	5	163,-
V-1150P195	11,50		195	128	krabička	5	179,-
V-1200P205	12,00	M14	205	134	krabička	5	206,-
V-1250P205	12,50		205	134	krabička	5	224,-
V-1300P205	13,00		205	134	krabička	5	238,-

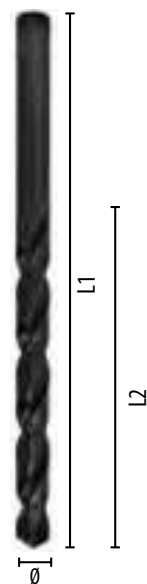

R ≤ 650 N/mm²



CELOKARBIDOVÉ VRTÁKY PRO CNC STROJE OPTIMAtools

CELOKARBIDOVÉ VRTÁKY PRO CNC STROJE, DIN 338

- vrtáky vhodné pro vrtání v součástkách z legované i nelegované oceli, nerez, ocelolitiny do pevnosti 1400 N/mm²
- vysoce výkonné karbidové vrtáky určené pro CNC stroje

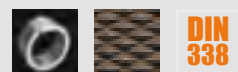

» Dodání do 10 dnů.

Objednáací kód	Průměr v mm	Pro závit	L1 mm	L2 mm	Balení	Ks v balení	Cena Kč/ks
VCNC-0200	2,00		48	25	krabička	1	231,-
VCNC-0250	2,50		57	30	krabička	1	337,-
VCNC-0300	3,00		61	33	krabička	1	337,-
VCNC-0320	3,20		65	37	krabička	1	558,-
VCNC-0350	3,50		71	40	krabička	1	558,-
VCNC-0400	4,00		77	45	krabička	1	558,-
VCNC-0410	4,10		77	45	krabička	1	772,-
VCNC-0420	4,20		75	45	krabička	1	941,-
VCNC-0450	4,50		80	47	krabička	1	941,-
VCNC-0500	5,00		87	52	krabička	1	941,-
VCNC-0550	5,50		93	57	krabička	1	1130,-
VCNC-0600	6,00		94	58	krabička	1	1130,-
VCNC-0650	6,50		101	63	krabička	1	1575,-
VCNC-0680	6,80		109	69	krabička	1	1575,-
VCNC-0700	7,00		109	70	krabička	1	1575,-
VCNC-0750	7,50		110	70	krabička	1	1924,-
VCNC-0800	8,00		117	76	krabička	1	2134,-
VCNC-0850	8,50		117	76	krabička	1	2493,-
VCNC-0900	9,00		125	83	krabička	1	2929,-
VCNC-0950	9,50		125	82	krabička	1	3376,-
VCNC-1000	10,00		133	89	krabička	1	3729,-
VCNC-1020	10,20		133	87	krabička	1	4292,-
VCNC-1050	10,50		133	89	krabička	1	4292,-
VCNC-1100	11,00		141	94	krabička	1	4871,-
VCNC-1150	11,50		141	94	krabička	1	5121,-
VCNC-1200	12,00		151	103	krabička	1	5567,-



130°



R ≤ 1400 N/mm²



VRTÁK PRO DÍRY SE ZAHLOUBENÍM 90°, DIN 8374

• doporučeno k vrtání děr pro šrouby a současně zahloubení pro válcové hlavy šroubů v součástkách z nelegované i legované oceli a ocelolitiny do pevnosti 800 N/mm², šedé temperované i tvárné litiny, hliníkové slitiny apod.

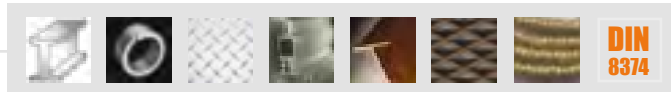

**DIN
8374**

» Dodání do 10 dnů.

Objednací kód	Průměr v mm	Pro šroub	L1 mm	L2 mm	d mm	Balení	Ks v balení	Cena Kč/ks
VGZ-0320	3,20	M3	93	57	6	krabička	1	399,-
VGZ-0430	4,30	M4	117	75	8	krabička	1	533,-
VGZ-0530	5,30	M5	133	87	10	krabička	1	745,-
VGZ-0640	6,40	M6	142	93	11,5	krabička	1	945,-
VGZ-0840	8,40	M8	170	115	15	krabička	1	1352,-
VGZ-1050	10,50	M10	195	134	19	krabička	1	2079,-

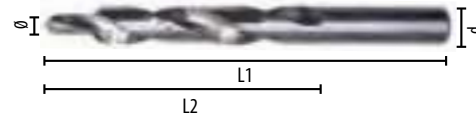

VÁLCOVÁ ČELNÍ DVOUBŘITÁ FRÉZA M2, DIN 327

• univerzální fréza vhodná pro obrábění železa, oceli, litiny, mědi a hliníku do pevnosti 850 N/mm²

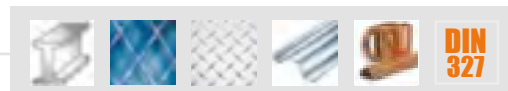

**DIN
327**

» Dodání do 10 dnů.

Objednací kód	Průměr v mm	L1 mm	L2 mm	d mm	Balení	Ks v balení	Cena Kč/ks
F2M2-0300	3,00	49	5	6	krabička	1	172,-
F2M2-0400	4,00	51	7	6	krabička	1	166,-
F2M2-0500	5,00	52	8	6	krabička	1	166,-
F2M2-0600	6,00	52	8	6	krabička	1	157,-
F2M2-0800	8,00	61	11	10	krabička	1	315,-
F2M2-1000	10,00	63	13	10	krabička	1	339,-
F2M2-1200	12,00	73	16	12	krabička	1	375,-
F2M2-1400	14,00	73	16	12	krabička	1	472,-
F2M2-1600	16,00	79	19	16	krabička	1	654,-
F2M2-1800	18,00	88	19	16	krabička	1	799,-
F2M2-2000	20,00	88	22	20	krabička	1	1017,-
F2M2-2200	22,00	88	22	20	krabička	1	1235,-
F2M2-2500	25,00	102	26	25	krabička	1	1623,-





VÁLCOVÁ ČELNÍ DVOUBŘITÁ FRÉZA, CO 5 % + TiAIN, DIN 327

- univerzální fréza vhodná pro obrábění železa, oceli, litiny, mědi a hliníku do pevnosti 1000 N/mm²
- fréza je opatřena povlakem TiAIN (titan aluminium nitrid), který zvyšuje tepelnou odolnost a prodlužuje životnost frézy
- umožňuje práci s vyšší řeznou rychlostí a tím i urychlení pracovních procesů

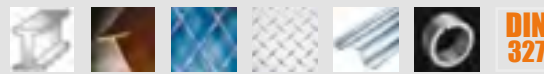

» Dodání do 10 dnů.

Objednací kód	Průměr v mm	L1 mm	L2 mm	d mm	Balení	Ks v balení	Cena Kč/ks
F2C05-0300	3	49	5	6	krabička	1	298,-
F2C05-0400	4	51	7	6	krabička	1	298,-
F2C05-0500	5	52	8	6	krabička	1	313,-
F2C05-0600	6	52	8	6	krabička	1	363,-
F2C05-0800	8	61	11	10	krabička	1	557,-
F2C05-1000	10	63	13	10	krabička	1	594,-
F2C05-1200	12	73	16	12	krabička	1	727,-
F2C05-1400	14	73	16	12	krabička	1	848,-
F2C05-1600	16	79	19	16	krabička	1	1139,-
F2C05-1800	18	88	19	16	krabička	1	1381,-
F2C05-2000	20	88	22	20	krabička	1	1696,-
F2C05-2200	22	88	22	20	krabička	1	2253,-
F2C05-2500	25	102	26	25	krabička	1	2931,-



VÁLCOVÁ ČELNÍ FRÉZA ČTYŘBŘITÁ, DIN 327, M2

- univerzální fréza vhodná pro obrábění železa, oceli, litiny, mědi a hliníku do pevnosti 850 N/mm²



» Dodání do 10 dnů.

Objednací kód	Průměr v mm	L1 mm	L2 mm	d mm	Balení	Ks v balení	Cena Kč/ks
F4M2-0300	3	52	8	6	krabička	1	203,-
F4M2-0400	4	55	11	6	krabička	1	189,-
F4M2-0500	5	57	13	6	krabička	1	189,-
F4M2-0600	6	57	13	6	krabička	1	170,-
F4M2-0800	8	69	19	10	krabička	1	339,-
F4M2-1000	10	72	22	10	krabička	1	363,-
F4M2-1200	12	83	26	12	krabička	1	400,-
F4M2-1400	14	83	26	12	krabička	1	509,-
F4M2-1600	16	92	32	16	krabička	1	690,-
F4M2-1800	18	92	32	16	krabička	1	848,-
F4M2-2000	20	104	38	20	krabička	1	1078,-
F4M2-2200	22	104	38	20	krabička	1	1308,-
F4M2-2500	25	121	45	25	krabička	1	1720,-





VRTÁKY HSS S KUŽELOVOU STOPKOU MORSE OPTIMAtools

VRTÁKY HSS S KUŽELOVOU STOPKOU MORSE, DIN 345 (ČSN 221140)

- pro vrtání v součástkách z legované i nelegované oceli, ocelolityny do pevnosti 800 N/mm², šedé, temperované i tvárné litiny, spékané oceli, hliníkové slitiny s krátkou třískou, bronzu, houževnaté mosazi apod.
- z rychlořezné oceli, s optimálně vybroušenou špičkou
- vysoký vrtací výkon

Barva: černo/stříbrná

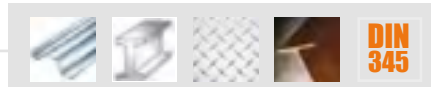

Objednací kód	Průměr v mm	Pro závit	L1 mm	L2 mm	Morse typ C.M.	Balení	Ks v balení	Cena Kč/ks
MVH0500	5,00		133	52	1	krabíčka	1	245,-
MVH0600	6,00	M7	138	57	1	krabíčka	1	184,-
MVH0650	6,50		144	63	1	krabíčka	1	184,-
MVH0700	7,00		150	69	1	krabíčka	1	184,-
MVH0750	7,50		150	69	1	krabíčka	1	184,-
MVH0800	8,00		156	75	1	krabíčka	1	184,-
MVH0850	8,50	M10	156	75	1	krabíčka	1	184,-
MVH0900	9,00		162	81	1	krabíčka	1	184,-
MVH0950	9,50	M11	162	81	1	krabíčka	1	186,-
MVH1000	10,00		168	87	1	krabíčka	1	186,-
MVH1050	10,50		168	87	1	krabíčka	1	186,-
MVH1100	11,00		175	94	1	krabíčka	1	186,-
MVH1150	11,50		175	94	1	krabíčka	1	186,-
MVH1200	12,00	M14	182	101	1	krabíčka	1	196,-
MVH1250	12,50		182	101	1	krabíčka	1	196,-
MVH1300	13,00		182	101	1	krabíčka	1	219,-
MVH1350	13,50		189	108	1	krabíčka	1	219,-
MVH1400	14,00	M16	189	108	1	krabíčka	1	219,-
MVH1450	14,50		212	114	2	krabíčka	1	253,-
MVH1500	15,00		212	114	2	krabíčka	1	253,-
MVH1550	15,50	M18	218	120	2	krabíčka	1	271,-
MVH1600	16,00		218	125	2	krabíčka	1	271,-
MVH1650	16,50		223	125	2	krabíčka	1	308,-
MVH1700	17,00		223	130	2	krabíčka	1	308,-
MVH1750	17,50	M20	228	130	2	krabíčka	1	335,-
MVH1800	18,00		228	135	2	krabíčka	1	335,-
MVH1850	18,50		233	135	2	krabíčka	1	357,-
MVH1900	19,00		233	135	2	krabíčka	1	357,-
MVH1950	19,50	M22	238	140	2	krabíčka	1	415,-
MVH2000	20,00		238	140	2	krabíčka	1	415,-
MVH2050	20,50		243	145	2	krabíčka	1	467,-
MVH2100	21,00	M24	243	145	2	krabíčka	1	467,-
MVH2150	21,50		248	150	2	krabíčka	1	505,-
MVH2200	22,00		248	150	2	krabíčka	1	505,-
MVH2250	22,50		253	155	2	krabíčka	1	563,-
MVH2300	23,00		253	155	2	krabíčka	1	563,-
MVH2350	23,50		276	155	3	krabíčka	1	658,-
MVH2400	24,00		281	160	3	krabíčka	1	658,-
MVH2450	24,50		281	160	3	krabíčka	1	684,-
MVH2500	25,00		281	160	3	krabíčka	1	684,-
MVH2550	25,50		286	165	3	krabíčka	1	789,-
MVH2600	26,00		286	165	3	krabíčka	1	789,-
MVH2650	26,50		286	165	3	krabíčka	1	837,-
MVH2700	27,00		291	170	3	krabíčka	1	837,-



R ≤ 800 N/mm²



VRTÁKY HSS S KUŽELOVOU STOPKOU MORSE OPTIMAtools

VRTÁKY HSS S KUŽELOVOU STOPKOU MORSE, DIN 345 (ČSN 221140)

Objednáací kód	Průměr v mm	Pro závit	L1 mm	L2 mm	Morse typ C.M.	Balení	Ks v balení	Cena Kč/ks
MVH2750	27,50		291	170	3	krabička	1	884,-
MVH2800	28,00		291	170	3	krabička	1	884,-
MVH2850	28,50		296	175	3	krabička	1	970,-
MVH2900	29,00		296	175	3	krabička	1	970,-
MVH2950	29,50		296	175	3	krabička	1	1128,-
MVH3000	30,00		296	175	3	krabička	1	1128,-
MVH3050	30,50		301	180	3	krabička	1	1225,-
MVH3100	31,00		301	180	3	krabička	1	1225,-
MVH3150	31,50		301	180	3	krabička	1	1449,-
MVH3200	32,00		334	185	4	krabička	1	1449,-
MVH3250	32,50		334	185	4	krabička	1	1602,-
MVH3300	33,00		334	185	4	krabička	1	1602,-
MVH3350	33,50		334	185	4	krabička	1	1667,-
MVH3400	34,00		339	190	4	krabička	1	1667,-
MVH3450	34,50		339	190	4	krabička	1	1809,-
MVH3500	35,00		339	190	4	krabička	1	1809,-
MVH3550	35,50		339	190	4	krabička	1	1948,-
MVH3600	36,00		344	195	4	krabička	1	1948,-
MVH3650	36,50		344	195	4	krabička	1	2221,-
MVH3700	37,00		344	195	4	krabička	1	2221,-
MVH3750	37,50		344	195	4	krabička	1	2416,-
MVH3800	38,00		349	200	4	krabička	1	2416,-
MVH3850	38,50		349	200	4	krabička	1	2552,-
MVH3900	39,00		349	200	4	krabička	1	2552,-
MVH3950	39,50		349	200	4	krabička	1	2552,-
MVH4000	40,00		349	200	4	krabička	1	2552,-
MVH4050	40,50		354	205	4	krabička	1	2552,-
MVH4100	41,00		354	205	4	krabička	1	2552,-
MVH4150	41,50		354	205	4	krabička	1	2552,-
MVH4200	42,00		354	205	4	krabička	1	2552,-
MVH4250	42,50		354	205	4	krabička	1	2825,-
MVH4300	43,00		359	210	4	krabička	1	2825,-
MVH4350	43,50		359	210	4	krabička	1	3020,-
MVH4400	44,00		359	210	4	krabička	1	3020,-
MVH4450	44,50		359	210	4	krabička	1	3432,-
MVH4500	45,00		359	210	4	krabička	1	3432,-
MVH4550	45,50		364	215	4	krabička	1	3432,-
MVH4600	46,00		364	215	4	krabička	1	3432,-
MVH4650	46,50		364	215	4	krabička	1	3763,-
MVH4700	47,00		364	215	4	krabička	1	3763,-
MVH4800	48,00		369	220	4	krabička	1	3763,-
MVH4850	48,50		369	220	4	krabička	1	3763,-
MVH4900	49,00		369	220	4	krabička	1	3763,-
MVH5000	50,00		369	220	4	krabička	1	4198,-
MVH5100	51,00		412	225	4	krabička	1	4251,-
MVH5200	52,00		412	225	5	krabička	1	4723,-
MVH5300	53,00		412	225	5	krabička	1	4723,-
MVH5400	54,00		417	230	5	krabička	1	5081,-



R ≤ 800 N/mm²



VRTÁKY HSS S KUŽELOVOU STOPKOU MORSE OPTIMAtools

VRTÁKY HSS S KUŽELOVOU STOPKOU MORSE, DIN 345 (ČSN 221140)

Objednáací kód	Průměr v mm	Pro závit	L1 mm	L2 mm	Morse typ C.M.	Balení	Ks v balení	Cena Kč/ks
MVH5500	55,00		417	230	5	krabička	1	5081,-
MVH5600	56,00		417	230	5	krabička	1	6092,-
MVH5700	57,00		422	235	5	krabička	1	6092,-
MVH5800	58,00		422	235	5	krabička	1	6405,-
MVH5900	59,00		422	235	5	krabička	1	6405,-
MVH6000	60,00		422	235	5	krabička	1	6405,-
MVH6200	62,00		427	240	5	krabička	1	8540,-
MVH6500	65,00		432	245	5	krabička	1	9307,-
MVH6800	68,00		437	250	5	krabička	1	11221,-
MVH7000	70,00		437	250	5	krabička	1	11259,-
MVH7500	75,00		442	255	5	krabička	1	14737,-
MVH8000	80,00		514	260	5	krabička	1	20043,-

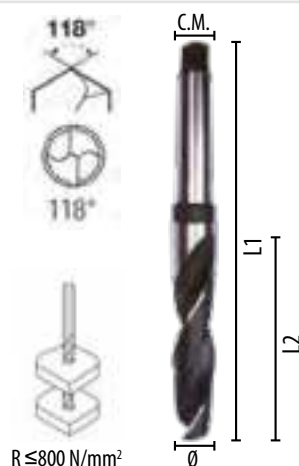

MORSE REDUKCE, DIN 2185

Objednáací kód	C.M. a	C.M. b	L1 mm	Balení	Ks v balení	Cena Kč/ks
MVHR21	2	1	92	krabička	1	166,-
MVHR32	3	2	112	krabička	1	206,-
MVHR42	4	2	124	krabička	1	269,-
MVHR43	4	3	140	krabička	1	269,-
MVHR31	3	1	99	krabička	1	206,-
MVHR41	4	1	124	krabička	1	269,-
MVHR52	5	2	156	krabička	1	574,-
MVHR53	5	3	156	krabička	1	506,-
MVHR54	5	4	171	krabička	1	506,-
MVHR63	6	3	218	krabička	1	1011,-
MVHR64	6	4	218	krabička	1	1011,-
MVHR65	6	5	218	krabička	1	1011,-
MVHR62	6	2	218	krabička	1	1016,-





SADY 3 KS RUČNÍCH ZÁVITNÍKŮ HSS-G OPTIMAtools

SADY 3 KS RUČNÍCH ZÁVITNÍKŮ HSS-G, DIN 352

- vyřezávání závitových drážek postupně jednotlivými závitníky v sadě (1., 2., 3.) s označením na stopce (jedna čárka pro první - předřezávací, dvě čárky pro druhý řezací a bez čárky pro dokončovací závitník)
- z výkonné rychlořezné oceli
- závit metrický ISO DIN13, R < 800N/mm², HRC 63-64

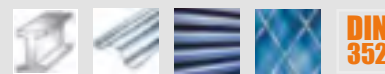

Objednáací kód	Průměr v mm	L1 mm	L2 mm	Stoupání mm	Balení	Ks v balení	Cena Kč/ks
RZS0200	M2	36	10	0,40	krabička	3	360,-
RZS0250	M2,5	40	12	0,45	krabička	3	360,-
RZS0300	M3	40	12	0,50	krabička	3	210,-
RZS0350	M3,5	45	14	0,60	krabička	3	210,-
RZS0400	M4	45	14	0,70	krabička	3	210,-
RZS0450	M4,5	48	16	0,75	krabička	3	210,-
RZS0500	M5	48	16	0,80	krabička	3	210,-
RZS0600	M6	50	18	1,00	krabička	3	230,-
RZS0700	M7	50	18	1,00	krabička	3	240,-
RZS0800	M8	56	22	1,25	krabička	3	250,-
RZS0900	M9	63	22	1,25	krabička	3	320,-
RZS1000	M10	70	25	1,50	krabička	3	340,-
RZS1100	M11	75	25	1,50	krabička	3	370,-
RZS1200	M12	75	30	1,75	krabička	3	460,-
RZS1400	M14	80	32	2,00	krabička	3	590,-
RZS1600	M16	80	32	2,00	krabička	3	690,-
RZS1800	M18	95	40	2,50	krabička	3	940,-
RZS2000	M20	95	40	2,50	krabička	3	980,-
RZS2200	M22	100	40	2,50	krabička	3	1200,-
RZS2400	M24	110	50	3,00	krabička	3	1450,-
RZS2700	M27	110	50	3,00	krabička	3	1900,-
RZS3000	M30	110	50	3,50	krabička	3	2490,-



R ≤ 800 N/mm²

VRATIDLA, DIN 1814

Objednáací kód	N°	Upínací rozsah	L1 mm	Balení	Cena Kč/ks
VRZ0	0	M1-M8	130	krabička	123,-
VRZ1	1	M1-M10	188	krabička	146,-
VRZ112	1,1/2	M1-M12	215	krabička	160,-
VRZ2	2	M4-M12	280	krabička	237,-
VRZ3	3	M5-M20	380	krabička	411,-
VRZ4	4	M11-M27	500	krabička	609,-
VRZ5	5	M13-M32	700	krabička	1047,-
VRZ6	6	M18-M42	1000	krabička	2039,-





RUČNÍ/STROJNÍ ZÁVITNÍK HSS-G, DIN 352

- vyroben z výkonné rychlořezné oceli
- závit metrický ISO DIN13, R <800 N/mm², HRC 63-64

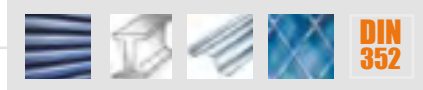

» Dodání do 10 dnů.

Objednací kód	Průměr v mm	L1 mm	L2 mm	stoupání v mm	Balení	Ks v balení	Cena Kč/ks
RZ0300	M3	40	11	0,50	krabička	1	81,-
RZ0400	M4	45	13	0,70	krabička	1	82,-
RZ0500	M5	50	16	0,80	krabička	1	84,-
RZ0600	M6	56	19	1,00	krabička	1	96,-
RZ0800	M8	63	22	1,25	krabička	1	101,-
RZ1000	M10	70	24	1,50	krabička	1	151,-
RZ1200	M12	75	28	1,75	krabička	1	193,-
RZ1400	M14	80	30	2,00	krabička	1	245,-
RZ1600	M16	80	32	2,00	krabička	1	288,-
RZ1800	M18	95	34	2,50	krabička	1	444,-
RZ2000	M20	95	34	2,50	krabička	1	524,-
RZ2200	M22	100	34	2,50	krabička	1	630,-
RZ2400	M24	110	38	3,00	krabička	1	781,-
RZ2700	M27	110	38	3,00	krabička	1	1028,-
RZ3000	M30	125	45	3,50	krabička	1	1276,-

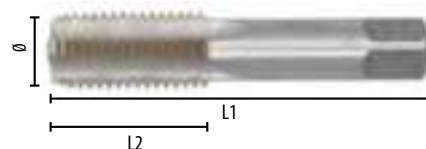



SADA ZÁVITNÍKŮ HSS-G OPTIMAtools

SADA DVOU ZÁVITNÍKŮ HSS-G, JEMNÉ STOUPÁNÍ, DIN 2181

- vyrobeny z výkonné rychlořezné oceli
- závit metrický jemný ISO DIN13, R <800 N/mm², HRC 63-64
- určen pro slepé i průchozí díry



» Dodání do 10 dnů.

Objednací kód	Průměr v mm	L1 mm	L2 mm	stoupání v mm	Balení	Ks v balení	Cena Kč/ks
RZSF0300035	M3	40	9	0,35	krabička	2	165,-
RZSF0400035	M4	45	10	0,35	krabička	2	165,-
RZSF0400050	M4	45	10	0,50	krabička	2	165,-
RZSF0500050	M5	50	14	0,50	krabička	2	165,-
RZSF0500075	M5	50	14	0,75	krabička	2	165,-
RZSF0600050	M6	50	14	0,50	krabička	2	184,-
RZSF0600075	M6	50	14	0,75	krabička	2	184,-
RZSF0700075	M7	50	14	0,75	krabička	2	230,-
RZSF0800050	M8	56	19	0,50	krabička	2	230,-
RZSF0800075	M8	56	19	0,75	krabička	2	230,-
RZSF0800100	M8	56	19	1,00	krabička	2	230,-
RZSF1000075	M10	63	20	0,75	krabička	2	302,-
RZSF1000100	M10	63	20	1,00	krabička	2	302,-
RZSF1000125	M10	63	20	1,25	krabička	2	302,-
RZSF1200075	M12	70	22	0,75	krabička	2	391,-
RZSF1200100	M12	70	22	1,00	krabička	2	391,-
RZSF1200125	M12	70	22	1,25	krabička	2	391,-
RZSF1200150	M12	70	22	1,50	krabička	2	391,-
RZSF1400075	M14	70	22	0,75	krabička	2	545,-
RZSF1400100	M14	70	22	1,00	krabička	2	545,-
RZSF1400125	M14	70	22	1,25	krabička	2	545,-
RZSF1400150	M14	70	22	1,50	krabička	2	545,-
RZSF1600100	M16	70	22	1,00	krabička	2	630,-
RZSF1600125	M16	70	22	1,25	krabička	2	630,-
RZSF1600150	M16	70	22	1,50	krabička	2	630,-
RZSF1800100	M18	80	22	1,00	krabička	2	820,-
RZSF1800125	M18	80	22	1,25	krabička	2	820,-
RZSF1800150	M18	80	22	1,50	krabička	2	820,-
RZSF1800200	M18	80	22	2,00	krabička	2	820,-
RZSF2000100	M20	80	22	1,00	krabička	2	1005,-
RZSF2000125	M20	80	22	1,25	krabička	2	1005,-
RZSF2000150	M20	80	22	1,50	krabička	2	1005,-
RZSF2000200	M20	80	22	2,00	krabička	2	1005,-
RZSF2200100	M22	80	22	1,00	krabička	2	1215,-
RZSF2200125	M22	80	22	1,25	krabička	2	1215,-
RZSF2200150	M22	80	22	1,50	krabička	2	1215,-
RZSF2200200	M22	80	22	2,00	krabička	2	1215,-
RZSF2400100	M24	90	22	1,00	krabička	2	1501,-
RZSF2400125	M24	90	22	1,25	krabička	2	1454,-
RZSF2400150	M24	90	22	1,50	krabička	2	1381,-
RZSF2400200	M24	90	22	2,00	krabička	2	1449,-
RZSF2700200	M27	90	22	2,00	krabička	2	1970,-
RZSF2700200	M30	90	22	2,00	krabička	2	2567,-

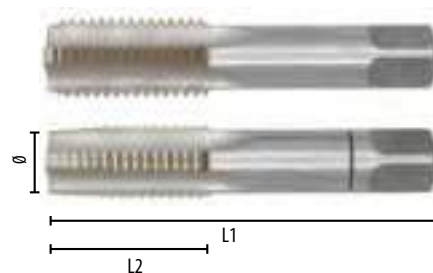



OČKA HSS-G ZÁVITOŘEZNÁ OPTIMAtools

OČKA HSS-G ZÁVITOŘEZNÁ, DIN 223

- k vytváření vnějších závitů
- z výkonné rychlořezné oceli
- závit metrický ISO DIN13, tolerance 6 G

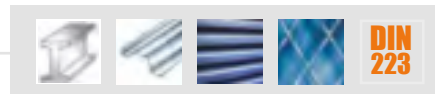

Objednáací kód	Průměr v mm	Stoupání mm	d mm	s mm	Balení	Ks v balení	Cena Kč/ks
OZ0200	M2	0,4	16	5	krabička	1	97,-
OZ0250	M2,5	0,4	16	5	krabička	1	98,-
OZ0300	M3	0,5	20	5	krabička	1	96,-
OZ0400	M4	0,7	20	5	krabička	1	104,-
OZ0500	M5	0,8	20	7	krabička	1	104,-
OZ0600	M6	1	20	7	krabička	1	104,-
OZ0700	M7	1	25	9	krabička	1	136,-
OZ0800	M8	1,25	25	9	krabička	1	156,-
OZ0900	M9	1,25	25	9	krabička	1	204,-
OZ1000	M10	1,5	30	11	krabička	1	243,-
OZ1100	M11	1,5	30	11	krabička	1	261,-
OZ1200	M12	1,75	38	14	krabička	1	370,-
OZ1400	M14	2	38	14	krabička	1	370,-
OZ1600	M16	2	45	18	krabička	1	647,-
OZ1800	M18	2,5	45	18	krabička	1	695,-
OZ2000	M20	2,5	45	18	krabička	1	695,-
OZ2200	M22	2,5	55	22	krabička	1	906,-
OZ2400	M24	3	55	22	krabička	1	906,-
OZ2700	M27	3	65	25	krabička	1	1610,-
OZ3000	M30	3,5	65	25	krabička	1	1610,-



VRATIDLA DIN 225

Objednáací kód	N°	Rozměr	Upínací rozsah	L1 mm	Balení	Ks v balení	Cena Kč/ks
VOZ0	0	16x5	M1-M2,6	170	krabička	1	85,-
VOZ1	1	20x5	M3-M4	200	krabička	1	102,-
VOZ2	2	20x7	M4,5-M6	220	krabička	1	102,-
VOZ3	3	25x9	M7-M9	225	krabička	1	119,-
VOZ4	4	30x11	M10-M11	280	krabička	1	149,-
VOZ5	5	38x14	M12-M14	320	krabička	1	206,-
VOZ6	6	45x18	M16-M20	450	krabička	1	295,-
VOZ7	7	55x22	M22-M24	580	krabička	1	413,-

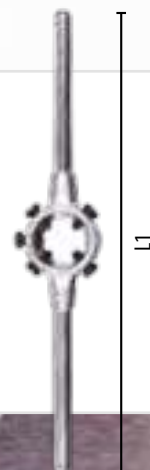



OČKA HSS-G ZÁVITOŘEZNÁ, JEMNÉ STOUPÁNÍ, DIN 223

- vytváření vnějších závitů
- závit metrický jemný ISO DIN13, tolerance 6 G



» Dodání do 10 dnů.

Objednací kód	Průměr v mm	Stoupání v mm	d mm	s mm	Balení	Ks v balení	Cena Kč/ks
OZF0600075	M6	0,75	20	7	krabička	1	157,-
OZF0800075	M8	0,75	25	9	krabička	1	201,-
OZF0800100	M8	1,00	25	9	krabička	1	201,-
OZF1000100	M10	1,00	30	11	krabička	1	326,-
OZF1000125	M10	1,25	30	11	krabička	1	326,-
OZF1200100	M12	1,00	38	10	krabička	1	486,-
OZF1200125	M12	1,25	38	10	krabička	1	486,-
OZF1200150	M12	1,50	38	10	krabička	1	486,-
OZF1400100	M14	1,00	38	10	krabička	1	486,-
OZF1400125	M14	1,25	38	10	krabička	1	486,-
OZF1400150	M14	1,50	38	10	krabička	1	486,-
OZF1600150	M16	1,50	45	14	krabička	1	886,-
OZF1800150	M18	1,50	45	14	krabička	1	886,-
OZF2000150	M20	1,50	45	14	krabička	1	886,-
OZF2200150	M22	1,50	55	16	krabička	1	1425,-
OZF2400150	M24	1,50	55	16	krabička	1	1425,-





STROJNÍ ZÁVITNÍKY HSS-G PRO OCEL OPTIMAtools

STROJNÍ ZÁVITNÍKY HSS-G METRICKÉ PRO OCEL, NA PRŮCHOZÍ DÍRY, PŘÍMÁ DRÁŽKA, DIN 371/B

FORMA B - vyztužená stopka



**DIN
371**

**FORMA
B**

Objednáací kód	Průměr v mm	L1 mm	L2 mm	Stoupání mm	Balení	Ks v balení	Cena Kč/ks
ZSOB3713	M3	56	11	0,5	krabička	1	124,-
ZSOB3714	M4	63	13	0,7	krabička	1	124,-
ZSOB3715	M5	70	16	0,8	krabička	1	130,-
ZSOB3716	M6	80	19	1,0	krabička	1	138,-
ZSOB3718	M8	90	22	1,25	krabička	1	173,-
ZSOB37110	M10	100	24	1,5	krabička	1	215,-

OCEL



R ≤ 750 N/mm²

STROJNÍ ZÁVITNÍKY HSS-G METRICKÉ PRO OCEL, NA PRŮCHOZÍ DÍRY, PŘÍMÁ DRÁŽKA, DIN 376/B

FORMA B

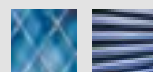

**DIN
376**

**FORMA
B**

Objednáací kód	Průměr v mm	L1 mm	L2 mm	Stoupání mm	Balení	Ks v balení	Cena Kč/ks
ZSOB3763	M3	56	11	0,5	krabička	1	124,-
ZSOB3764	M4	63	13	0,7	krabička	1	124,-
ZSOB3765	M5	70	16	0,8	krabička	1	130,-
ZSOB3766	M6	80	19	1,0	krabička	1	138,-
ZSOB3768	M8	90	22	1,25	krabička	1	173,-
ZSOB37610	M10	100	24	1,5	krabička	1	215,-
ZSOB37612	M12	110	29	1,75	krabička	1	274,-
ZSOB37614	M14	110	30	2,0	krabička	1	354,-
ZSOB37616	M16	110	30	2,0	krabička	1	451,-
ZSOB37618	M18	125	34	2,5	krabička	1	632,-
ZSOB37620	M20	140	34	2,5	krabička	1	788,-
ZSOB37622	M22	140	34	2,5	krabička	1	973,-
ZSOB37624	M24	160	38	3,0	krabička	1	1216,-

OCEL



R ≤ 750 N/mm²

STROJNÍ ZÁVITNÍKY HSS-G METRICKÉ PRO OCEL, NA PRŮCHOZÍ I SLEPÉ DÍRY, PŘÍMÁ DRÁŽKA, DIN 371/C

FORMA C - vyztužená stopka

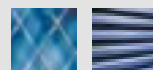

**DIN
371**

**FORMA
C**

Objednáací kód	Průměr v mm	L1 mm	L2 mm	Stoupání mm	Balení	Ks v balení	Cena Kč/ks
ZSOC3713	M3	56	11	0,5	krabička	1	112,-
ZSOC3714	M4	63	13	0,7	krabička	1	112,-
ZSOC3715	M5	70	16	0,8	krabička	1	119,-
ZSOC3716	M6	80	19	1,0	krabička	1	125,-
ZSOC3718	M8	90	22	1,25	krabička	1	157,-
ZSOC37110	M10	100	24	1,5	krabička	1	196,-

OCEL

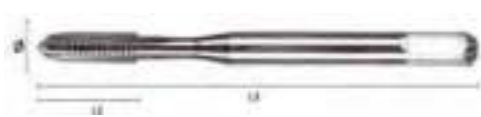

R ≤ 750 N/mm²



STROJNÍ ZÁVITNÍKY HSS-G PRO OCEL OPTIMAtools

STROJNÍ ZÁVITNÍKY HSS-G METRICKÉ PRO OCEL, NA PRŮCHOZÍ I SLEPÉ DÍRY, PŘÍMÁ DRÁŽKA, DIN 376/C

FORMA C



DIN
376

FORMA
C

Objednací kód	Průměr v mm	L1 mm	L2 mm	Stoupání mm	Balení	Ks v balení	Cena Kč/ks
ZSOC3763	M3	56	11	0,5	krabička	1	112,-
ZSOC3764	M4	63	13	0,7	krabička	1	112,-
ZSOC3765	M5	70	16	0,8	krabička	1	119,-
ZSOC3766	M6	80	19	1,0	krabička	1	125,-
ZSOC3768	M8	90	22	1,25	krabička	1	157,-
ZSOC37610	M10	100	24	1,5	krabička	1	196,-
ZSOC37612	M12	110	29	1,75	krabička	1	250,-
ZSOC37614	M14	110	30	2,0	krabička	1	322,-
ZSOC37616	M16	110	30	2,0	krabička	1	410,-
ZSOC37618	M18	125	34	2,5	krabička	1	567,-
ZSOC37620	M20	140	34	2,5	krabička	1	715,-
ZSOC37622	M22	140	34	2,5	krabička	1	867,-
ZSOC37624	M24	160	38	3,0	krabička	1	1110,-

OCEL



R ≤ 750 N/mm²

STROJNÍ ZÁVITNÍKY HSS-G METRICKÉ PRO OCEL, NA SLEPÉ DÍRY, SPIRÁLOVITÁ DRÁŽKA, DIN 371/C15°

FORMA 15° C - vyztužená stopka



DIN
371

FORMA
C15°

Objednací kód	Průměr v mm	L1 mm	L2 mm	Stoupání mm	Balení	Ks v balení	Cena Kč/ks
ZSOC153713	M3	56	11	0,5	krabička	1	137,-
ZSOC153714	M4	63	13	0,7	krabička	1	137,-
ZSOC153715	M5	70	16	0,8	krabička	1	145,-
ZSOC153716	M6	80	19	1,0	krabička	1	150,-
ZSOC153718	M8	90	22	1,25	krabička	1	190,-
ZSOC1537110	M10	100	24	1,5	krabička	1	235,-

OCEL



R ≤ 750 N/mm²

STROJNÍ ZÁVITNÍKY HSS-G METRICKÉ PRO OCEL, NA SLEPÉ DÍRY, SPIRÁLOVITÁ DRÁŽKA, DIN 376/C15°

FORMA 15° C



DIN
376

FORMA
C15°

Objednací kód	Průměr v mm	L1 mm	L2 mm	Stoupání mm	Balení	Ks v balení	Cena Kč/ks
ZSOC153763	M3	56	11	0,5	krabička	1	137,-
ZSOC153764	M4	63	13	0,7	krabička	1	137,-
ZSOC153765	M5	70	16	0,8	krabička	1	145,-
ZSOC153766	M6	80	19	1,0	krabička	1	150,-
ZSOC153768	M8	90	22	1,25	krabička	1	190,-
ZSOC1537610	M10	100	24	1,5	krabička	1	235,-
ZSOC1537612	M12	110	29	1,75	krabička	1	300,-
ZSOC1537614	M14	110	30	2,0	krabička	1	386,-
ZSOC1537616	M16	110	30	2,0	krabička	1	492,-
ZSOC1537618	M18	125	34	2,5	krabička	1	680,-
ZSOC1537620	M20	140	34	2,5	krabička	1	861,-
ZSOC1537622	M22	140	34	2,5	krabička	1	1026,-
ZSOC1537624	M24	160	38	3,0	krabička	1	1312,-

OCEL



R ≤ 750 N/mm²



STROJNÍ ZÁVITNÍKY HSS-G PRO OCEL OPTIMAtools

STROJNÍ ZÁVITNÍKY HSS-G METRICKÉ PRO OCEL, NA SLEPÉ DÍRY, SPIRÁLOVITÁ DRÁŽKA, DIN 371/C35°

FORMA C35° - vyztužená stopka

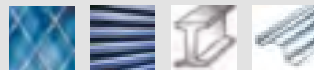

DIN
371

FORMA
C35°

Objednací kód	Průměr v mm	L1 mm	L2 mm	Stoupání mm	Balení	Ks v balení	Cena Kč/ks
ZSOC353713	M3	56	11	0,5	krabička	1	137,-
ZSOC353714	M4	63	13	0,7	krabička	1	137,-
ZSOC353715	M5	70	16	0,8	krabička	1	145,-
ZSOC353716	M6	80	19	1,0	krabička	1	150,-
ZSOC353718	M8	90	22	1,25	krabička	1	190,-
ZSOC3537110	M10	100	24	1,5	krabička	1	235,-

OCEL



R ≤ 750 N/mm²

STROJNÍ ZÁVITNÍKY HSS-G METRICKÉ PRO OCEL, NA SLEPÉ DÍRY, SPIRÁLOVITÁ DRÁŽKA, DIN 376/C35°

FORMA C35°

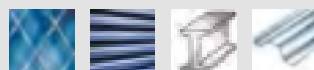

DIN
376

FORMA
C35°

Objednací kód	Průměr v mm	L1 mm	L2 mm	Stoupání mm	Balení	Ks v balení	Cena Kč/ks
ZSOC353763	M3	56	11	0,5	krabička	1	137,-
ZSOC353764	M4	63	13	0,7	krabička	1	137,-
ZSOC353765	M5	70	16	0,8	krabička	1	145,-
ZSOC353766	M6	80	19	1,0	krabička	1	150,-
ZSOC353768	M8	90	22	1,25	krabička	1	190,-
ZSOC3537610	M10	100	24	1,5	krabička	1	235,-
ZSOC3537612	M12	110	29	1,75	krabička	1	300,-
ZSOC3537614	M14	110	30	2,0	krabička	1	386,-
ZSOC3537616	M16	110	30	2,0	krabička	1	492,-
ZSOC3537618	M18	125	34	2,5	krabička	1	680,-
ZSOC3537620	M20	140	34	2,5	krabička	1	861,-
ZSOC3537622	M22	140	34	2,5	krabička	1	1026,-
ZSOC3537624	M24	160	38	3,0	krabička	1	1312,-

OCEL



R ≤ 750 N/mm²





STROJNÍ ZÁVITNÍKY HSS-CO PRO NEREZ OPTIMAtools

STROJNÍ ZÁVITNÍKY HSS-CO METRICKÉ PRO NEREZ, NA PRŮCHOZÍ DÍRY, PŘÍMÁ DRÁŽKA, DIN 371/B

FORMA B - vyztužená stopka



DIN
371

FORMA
B

Objednací kód	Průměr v mm	L1 mm	L2 mm	Stoupání mm	Balení	Ks v balení	Cena Kč/ks
ZSNB3713	M3	56	11	0,5	krabička	1	171,-
ZSNB3714	M4	63	13	0,7	krabička	1	171,-
ZSNB3715	M5	70	16	0,8	krabička	1	210,-
ZSNB3716	M6	80	19	1,0	krabička	1	250,-
ZSNB3718	M8	90	22	1,25	krabička	1	339,-
ZSNB37110	M10	100	24	1,5	krabička	1	429,-

NEREZ



R ≤ 850 N/mm²

STROJNÍ ZÁVITNÍKY HSS-CO METRICKÉ PRO NEREZ, NA PRŮCHOZÍ DÍRY, PŘÍMÁ DRÁŽKA, DIN 376/B

FORMA B



DIN
376

FORMA
B

Objednací kód	Průměr v mm	L1 mm	L2 mm	Stoupání mm	Balení	Ks v balení	Cena Kč/ks
ZSNB37612	M12	110	29	1,75	krabička	1	551,-
ZSNB37614	M14	110	30	2,0	krabička	1	711,-
ZSNB37616	M16	110	30	2,0	krabička	1	978,-
ZSNB37618	M18	125	34	2,5	krabička	1	1280,-
ZSNB37620	M20	140	34	2,5	krabička	1	1722,-
ZSNB37622	M22	140	34	2,5	krabička	1	2131,-
ZSNB37624	M24	160	38	3,0	krabička	1	2756,-

NEREZ



R ≤ 850 N/mm²

STROJNÍ ZÁVITNÍKY HSS-CO METRICKÉ PRO NEREZ, NA PRŮCHOZÍ I SLEPÉ DÍRY, PŘÍMÁ DRÁŽKA, DIN 371/C

FORMA C - vyztužená stopka



DIN
371

FORMA
C

Objednací kód	Průměr v mm	L1 mm	L2 mm	Stoupání mm	Balení	Ks v balení	Cena Kč/ks
ZSNC3713	M3	56	11	0,5	krabička	1	152,-
ZSNC3714	M4	63	13	0,7	krabička	1	152,-
ZSNC3715	M5	70	16	0,8	krabička	1	190,-
ZSNC3716	M6	80	19	1,0	krabička	1	214,-
ZSNC3718	M8	90	22	1,25	krabička	1	303,-
ZSNC37110	M10	100	24	1,5	krabička	1	392,-

NEREZ



R ≤ 850 N/mm²

STROJNÍ ZÁVITNÍKY HSS-CO METRICKÉ PRO NEREZ, NA PRŮCHOZÍ I SLEPÉ DÍRY, PŘÍMÁ DRÁŽKA, DIN 376/C

FORMA C



DIN
376

FORMA
C

Objednací kód	Průměr v mm	L1 mm	L2 mm	Stoupání mm	Balení	Ks v balení	Cena Kč/ks
ZSNC37612	M12	110	29	1,75	krabička	1	499,-
ZSNC37614	M14	110	30	2,0	krabička	1	643,-
ZSNC37616	M16	110	30	2,0	krabička	1	892,-
ZSNC37618	M18	125	34	2,5	krabička	1	1176,-
ZSNC37620	M20	140	34	2,5	krabička	1	1567,-
ZSNC37622	M22	140	34	2,5	krabička	1	1924,-
ZSNC37624	M24	160	38	3,0	krabička	1	2530,-

NEREZ



R ≤ 850 N/mm²



STROJNÍ ZÁVITNÍKY HSS-CO PRO NEREZ OPTIMAtools

STROJNÍ ZÁVITNÍKY HSS-CO METRICKÉ PRO NEREZ, NA SLEPÉ DÍRY, SPIRÁLOVITÁ DRÁŽKA, DIN 371/C15°

FORMA C15° - vyztužená stopka



DIN
371

FORMA
C15°

Objednací kód	Průměr v mm	L1 mm	L2 mm	Stoupání mm	Balení	Ks v balení	Cena Kč/ks
ZSNC153713	M3	56	11	0,5	krabička	1	190,-
ZSNC153714	M4	63	13	0,7	krabička	1	190,-
ZSNC153715	M5	70	16	0,8	krabička	1	228,-
ZSNC153716	M6	80	19	1,0	krabička	1	269,-
ZSNC153718	M8	90	22	1,25	krabička	1	374,-
ZSNC1537110	M10	100	24	1,5	krabička	1	463,-

NEREZ



R ≤ 850 N/mm²

STROJNÍ ZÁVITNÍKY HSS-CO METRICKÉ PRO NEREZ, NA SLEPÉ DÍRY, SPIRÁLOVITÁ DRÁŽKA, DIN 376/C15°

FORMA C15°



DIN
376

FORMA
C15°

Objednací kód	Průměr v mm	L1 mm	L2 mm	Stoupání mm	Balení	Ks v balení	Cena Kč/ks
ZSNC1537612	M12	110	29	1,75	krabička	1	606,-
ZSNC1537614	M14	110	30	2,0	krabička	1	785,-
ZSNC1537616	M16	110	30	2,0	krabička	1	1070,-
ZSNC1537618	M18	125	34	2,5	krabička	1	1427,-
ZSNC1537620	M20	140	34	2,5	krabička	1	1890,-
ZSNC1537622	M22	140	34	2,5	krabička	1	2317,-
ZSNC1537624	M24	160	38	3,0	krabička	1	3030,-

NEREZ



R ≤ 850 N/mm²

STROJNÍ ZÁVITNÍKY HSS-CO METRICKÉ PRO NEREZ, NA SLEPÉ DÍRY, SPIRÁLOVITÁ DRÁŽKA, DIN 371/C35°

FORMA C35° - vyztužená stopka



DIN
371

FORMA
C35°

Objednací kód	Průměr v mm	L1 mm	L2 mm	Stoupání mm	Balení	Ks v balení	Cena Kč/ks
ZSNC353713	M3	56	11	0,5	krabička	1	190,-
ZSNC353714	M4	63	13	0,7	krabička	1	190,-
ZSNC353715	M5	70	16	0,8	krabička	1	228,-
ZSNC353716	M6	80	19	1,0	krabička	1	269,-
ZSNC353718	M8	90	22	1,25	krabička	1	374,-
ZSNC3537110	M10	100	24	1,5	krabička	1	463,-

NEREZ



R ≤ 850 N/mm²

STROJNÍ ZÁVITNÍKY HSS-CO METRICKÉ PRO NEREZ, NA SLEPÉ DÍRY, SPIRÁLOVITÁ DRÁŽKA, DIN 376/C35°

FORMA C35°



DIN
376

FORMA
C35°

Objednací kód	Průměr v mm	L1 mm	L2 mm	Stoupání mm	Balení	Ks v balení	Cena Kč/ks
ZSNC3537612	M12	110	29	1,75	krabička	1	606,-
ZSNC3537614	M14	110	30	2,0	krabička	1	785,-
ZSNC3537616	M16	110	30	2,0	krabička	1	1070,-
ZSNC3537618	M18	125	34	2,5	krabička	1	1427,-
ZSNC3537620	M20	140	34	2,5	krabička	1	1890,-
ZSNC3537622	M22	140	34	2,5	krabička	1	2318,-
ZSNC3537624	M24	160	38	3,0	krabička	1	3030,-

NEREZ



R ≤ 850 N/mm²



TABULKA PRŮMĚRŮ VRTÁKŮ PRO ZÁVIT, M - METRICKÝ

PRŮMĚRY VRTÁKŮ PRO ZÁVIT, M - METRICKÝ - NORMA ISO 724/965.1

tolerance: 4H pro jemné závity se stoupáním 0.25 mm, 5H pro běžné závity do M1.4, 6H ostatní

Závit metrický		
Závit	Stoupání závitu	Ø vrtáku
M1	0,25	0,75
M1,1	0,25	0,85
M1,2	0,25	0,95
M1,4	0,3	1,1
M1,6	0,35	1,25
M1,7	0,35	1,3
M1,8	0,35	1,4
M2	0,4	1,6
M2,2	0,45	1,7
M2,3	0,4	1,9
M2,5	0,45	2
M2,6	0,45	2,1
M3	0,5	2,5
M3,5	0,6	2,9
M4	0,7	3,3
M4,5	0,75	3,8
M5	0,8	4,2
M5,5	0,9	4,6
M6	1	5
M7	1	6
M8	1,25	6,8
M9	1,25	7,8
M10	1,5	8,5
M11	1,5	9,5
M12	1,75	10,2
M14	2	12
M16	2	14
M18	2,5	15,5
M20	2,5	17,5
M22	2,5	19,5
M24	3	21
M27	3	24
M30	3,5	26,5
M33	3,5	29,5
M36	4	32
M39	4	35
M42	4,5	37,5
M45	4,5	40,5
M48	5	43
M52	5	47
M56	5,5	50,5
M60	5,5	54,5
M64	6	58
M68	6	62

Závit metrický jemný		
Závit	Stoupání závitu	Ø vrtáku
M3	0,35	2,6
M3,5	0,35	3,1
M4	0,35	3,6
M4	0,5	3,5
M4,5	0,5	4
M5	0,5	4,5
M5,5	0,5	5
M6	0,75	5,2
M7	0,75	6,2
M8	0,75	7,2
M8	1	7
M9	1	8
M10	1	9
M11	1	10
M12	1,5	10,5
M14	1,5	12,5
M16	1,5	14,5
M18	1,5	16,5
M20	1,5	18,5
M22	1,5	20,5
M24	1,5	22,5
M25	1,5	23,5
M26	1,5	24,5
M27	1,5	25,5
M28	1,5	26,5
M30	1,5	28,5
M32	1,5	30,5
M33	1,5	31,5
M35	1,5	33,5
M36	1,5	34,5
M38	1,5	36,5
M39	1,5	37,5
M40	1,5	38,5
M42	1,5	40,5
M45	1,5	43,5
M48	1,5	46,5
M50	1,5	48,5
M52	1,5	50,5



POPIS OBJEDNACÍHO KÓDU:

PŘÍKLAD: A0616S06

TVAR FRÉZY

DĚLKA
pracovní části v mm

A 06 16 S06

PRŮMĚR
pracovní části v mm

PRŮMĚR
stopky v mm

DVOJITÝ BŘIT

Unikátní tvar břitu s dvěma **druhy stoupání** – **hrubým** (pro rychlé obroušení) a **jemným** (pro hladké dobroušení) umožňuje o **20 % rychlejší broušení** s kvalitním hladkým povrchem oproti standardním frézám. Stopkové frézy jsou přesně obráběcí nástroje pro nasazení do ručního elektrického a pneumatického nářadí.

Pracovní část z tvrdokovu (karbid wolframu) je speciální technologií spojena s ocelovou stopkou. Opracování na CNC strojích zaručuje rovnoměrnost kvality nástrojů, optimální chod a vysokou kvalitu opracovávaných ploch.

Použití: ocel, kalená ocel, nerezová ocel, slitiny niklu, slitiny titanu, pálená keramika, těžko obrobitelné plasty, tvrdé dřevo.

ALUMA BŘIT

Úhel břitu a širší prostor pro třísku umožňuje efektivní využití pro měkké materiály. Použití: hliník, hliníkové slitiny, zinek, lehké neželezné kovy, tvrdá pryž, dřevo

INOX BŘIT

Inovativní geometrie zubů dosahuje mimořádně vysokého výkonu při odstraňování všech korozivzdorných ocelí (nezez, INOX).

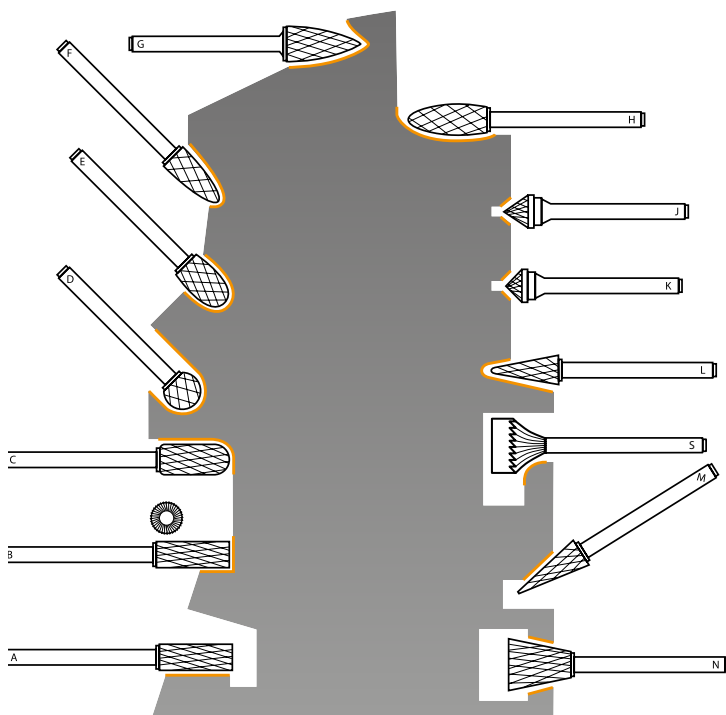

- A** fréza VÁLCOVÁ
- B** fréza VÁLCOVÁ S ČELEM
- C** fréza VÁLCOVÁ ZAOBLENÁ
- D** fréza KULOVÁ
- E** fréza KAPKOVITÁ
- F** fréza OBLÁ
- G** fréza ŠPIČATÁ
- H** fréza PLAMÍNKOVÁ
- J** fréza ZAOKROUHLOVACÍ – úhel 60°
- K** fréza ZAOKROUHLOVACÍ – úhel 90°
- L** fréza KUŽELOVÁ ZAOBLENÁ
- M** fréza KUŽELOVÁ
- N** fréza KÓNICKÁ
- S** fréza VNITŘNÍ ODJEHLOVACÍ

Průměr	Doporučené pracovní otáčky - RPM (ot. / min)					
	3 mm	6 mm	8 mm	10 mm	12 mm	16 mm
Nerezová ocel	40 000 - 56 000	13 000 - 19 000	10 000 - 14 000	8 000 - 11 000	7 000 - 9 000	5 000 - 7 000
Konstrukční ocel, upravené oceli (<40 HRC), karbonové nástrojové oceli, nelegované oceli, ocelolitiny	53 000 - 64 000	27 000 - 32 000	20 000 - 24 000	16 000 - 19 000	13 000 - 16 000	10 000 - 12 000
Oceli, 40-60 HRC nástrojové oceli, ušlechtilé oceli, legované oceli, ocelové odlitky	27 000 - 37 000	13 000 - 19 000	10 000 - 14 000	8 000 - 11 000	7 000 - 9 000	5 000 - 7 000
Šedá litina	42 000 - 64 000	24 000 - 32 000	18 000 - 24 000	14 000 - 19 000	12 000 - 16 000	9 000 - 12 000
Hliník a jeho slitiny	95 000 - 175 000	32 000 - 59 000	24 000 - 44 000	19 000 - 35 000	16 000 - 30 000	12 000 - 22 000



PROVEDENÍ: VÁLCOVÁ

Objednáací kód	Průměr	Délka	Stopka	Ozubení	Ks v balení	Cena Kč/ks
A0314S03	3 mm	14 mm	3 mm	Z4 - dvojitý	1	159,-
A0613S03	6 mm	12,7 mm	3 mm	Z4 - dvojitý	1	199,-
A0616S06	6 mm	16 mm	6 mm	Z4 - dvojitý	1	290,-
A0820S06	8 mm	20 mm	6 mm	Z4 - dvojitý	1	310,-
A1020S06	10 mm	20 mm	6 mm	Z4 - dvojitý	1	370,-
A1225S06	12 mm	25 mm	6 mm	Z4 - dvojitý	1	480,-
A1625S06	16 mm	25 mm	6 mm	Z4 - dvojitý	1	730,-

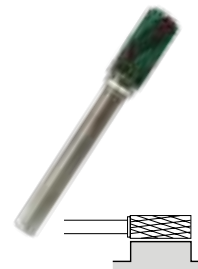

PROVEDENÍ: VÁLCOVÁ S ČELEM

Objednáací kód	Průměr	Délka	Stopka	Ozubení	Ks v balení	Cena Kč/ks
B0314S03	3 mm	14 mm	3 mm	Z4 - dvojitý	1	159,-
B0613S03	6 mm	12,7 mm	3 mm	Z4 - dvojitý	1	199,-
B0616S06	6 mm	16 mm	6 mm	Z4 - dvojitý	1	290,-
B0820S06	8 mm	20 mm	6 mm	Z4 - dvojitý	1	330,-
B1020S06	10 mm	20 mm	6 mm	Z4 - dvojitý	1	390,-
B1225S06	12 mm	25 mm	6 mm	Z4 - dvojitý	1	500,-
B1625S06	16 mm	25 mm	6 mm	Z4 - dvojitý	1	730,-

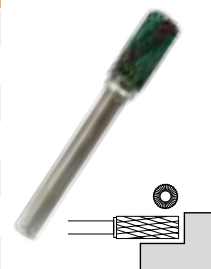

PROVEDENÍ: VÁLCOVÁ ZAOBLENÁ

Objednáací kód	Průměr	Délka	Stopka	Ozubení	Ks v balení	Cena Kč/ks
C0314S03	3 mm	14 mm	3 mm	Z4 - dvojitý	1	159,-
C0613S03	6 mm	12,7 mm	3 mm	Z4 - dvojitý	1	239,-
C0616S06	6 mm	16 mm	6 mm	Z4 - dvojitý	1	290,-
C0820S06	8 mm	20 mm	6 mm	Z4 - dvojitý	1	330,-
C1020S06	10 mm	20 mm	6 mm	Z4 - dvojitý	1	390,-
C1225S06	12 mm	25 mm	6 mm	Z4 - dvojitý	1	500,-
C1625S06	16 mm	25 mm	6 mm	Z4 - dvojitý	1	730,-
C1020S08	10 mm	20 mm	8 mm	Z4 - dvojitý	1	430,-
C1225S08	12 mm	25 mm	8 mm	Z4 - dvojitý	1	550,-

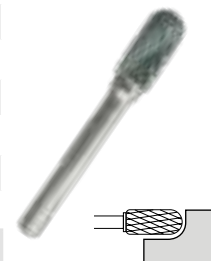

PROVEDENÍ: KULOVÁ

Objednáací kód	Průměr	Délka	Stopka	Ozubení	Ks v balení	Cena Kč/ks
D0303S03	3 mm	2,8 mm	3 mm	Z4 - dvojitý	1	159,-
D0605S03	6 mm	5 mm	3 mm	Z4 - dvojitý	1	199,-
D0403S06	4 mm	3 mm	6 mm	Z4 - dvojitý	1	290,-
D0605S06	6 mm	5 mm	6 mm	Z4 - dvojitý	1	290,-
D0807S06	8 mm	7 mm	6 mm	Z4 - dvojitý	1	300,-
D1009S06	10 mm	9 mm	6 mm	Z4 - dvojitý	1	360,-
D1210S06	12 mm	10 mm	6 mm	Z4 - dvojitý	1	470,-
D1614S06	16 mm	14 mm	6 mm	Z4 - dvojitý	1	710,-

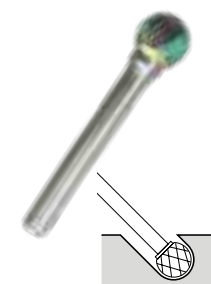

PROVEDENÍ: KAPKOVITÁ

Objednáací kód	Průměr	Délka	Stopka	Ozubení	Ks v balení	Cena Kč/ks
E0306S03	3 mm	5,5 mm	3 mm	Z4 - dvojitý	1	159,-
E0609S03	6 mm	9,5 mm	3 mm	Z4 - dvojitý	1	199,-
E0610S06	6 mm	10 mm	6 mm	Z4 - dvojitý	1	290,-
E0813S06	8 mm	13 mm	6 mm	Z4 - dvojitý	1	310,-
E1016S06	10 mm	16 mm	6 mm	Z4 - dvojitý	1	390,-
E1225S06	12 mm	25 mm	6 mm	Z4 - dvojitý	1	500,-
E1625S06	16 mm	25 mm	6 mm	Z4 - dvojitý	1	730,-

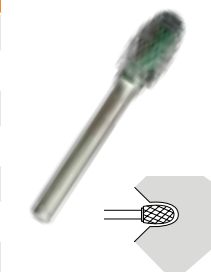



PROVEDENÍ: OBLÁ

Objednáací kód	Průměr	Délka	Stopka	Ozubení	Ks v balení	Cena Kč/ks
F0313S03	3 mm	12,7 mm	3 mm	Z4 - dvojitý	1	159,-
F0613S03	6 mm	12,7 mm	3 mm	Z4 - dvojitý	1	220,-
F0618S06	6 mm	18 mm	6 mm	Z4 - dvojitý	1	290,-
F0820S06	8 mm	20 mm	6 mm	Z4 - dvojitý	1	330,-
F1020S06	10 mm	20 mm	6 mm	Z4 - dvojitý	1	390,-
F1225S06	12 mm	25 mm	6 mm	Z4 - dvojitý	1	500,-
F1625S06	16 mm	25 mm	6 mm	Z4 - dvojitý	1	730,-

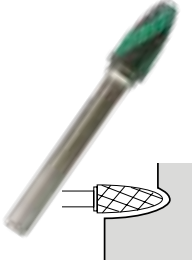

PROVEDENÍ: ŠPIČATÁ

Objednáací kód	Průměr	Délka	Stopka	Ozubení	Ks v balení	Cena Kč/ks
G0313S03	3 mm	12,7 mm	3 mm	Z4 - dvojitý	1	159,-
G0613S03	6 mm	12,7 mm	3 mm	Z4 - dvojitý	1	220,-
G0618S06	6 mm	18 mm	6 mm	Z4 - dvojitý	1	290,-
G0820S06	8 mm	20 mm	6 mm	Z4 - dvojitý	1	310,-
G1020S06	10 mm	20 mm	6 mm	Z4 - dvojitý	1	370,-
G1225S06	12 mm	25 mm	6 mm	Z4 - dvojitý	1	450,-
G1625S06	16 mm	25 mm	6 mm	Z4 - dvojitý	1	690,-

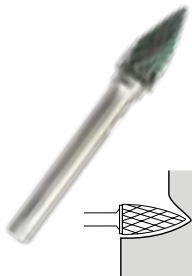

PROVEDENÍ: PLAMÍNKOVÁ

Objednáací kód	Průměr	Délka	Stopka	Ozubení	Ks v balení	Cena Kč/ks
H0307S03	3 mm	6,3 mm	3 mm	Z4 - dvojitý	1	159,-
H0510S03	5 mm	9,5 mm	3 mm	Z4 - dvojitý	1	220,-
H0618S06	6 mm	18 mm	6 mm	Z4 - dvojitý	1	290,-
H0820S06	8 mm	20 mm	6 mm	Z4 - dvojitý	1	330,-
H1025S06	10 mm	25 mm	6 mm	Z4 - dvojitý	1	390,-
H1232S06	12 mm	32 mm	6 mm	Z4 - dvojitý	1	500,-
H1636S06	16 mm	36 mm	6 mm	Z4 - dvojitý	1	730,-
H0820S08	8 mm	20 mm	8 mm	Z4 - dvojitý	1	360,-
H1025S08	10 mm	25 mm	8 mm	Z4 - dvojitý	1	429,-

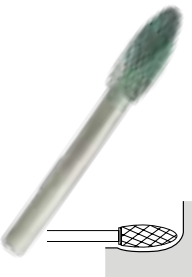

PROVEDENÍ: ZAOKROUHOVACÍ, ÚHEL 60°

Objednáací kód	Průměr	Délka	Stopka	Ozubení	Ks v balení	Cena Kč/ks
J0303S03	3 mm	3 mm	3 mm	Z3 - standard	1	159,-
J0605S06	6 mm	5 mm	6 mm	Z3 - standard	1	290,-
J0807S06	8 mm	7 mm	6 mm	Z3 - standard	1	280,-
J1009S06	10 mm	9 mm	6 mm	Z3 - standard	1	350,-
J1210S06	12 mm	10 mm	6 mm	Z3 - standard	1	430,-
J1614S06	16 mm	14 mm	6 mm	Z3 - standard	1	690,-

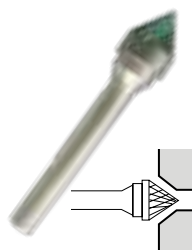

PROVEDENÍ: ZAOKROUHOVACÍ, ÚHEL 90°

Objednáací kód	Průměr	Délka	Stopka	Ozubení	Ks v balení	Cena Kč/ks
K0303S03	3 mm	1,5 mm	3 mm	Z3 - standard	1	159,-
K0603S06	6 mm	3 mm	6 mm	Z3 - standard	1	290,-
K0804S06	8 mm	4 mm	6 mm	Z3 - standard	1	280,-
K1005S06	10 mm	5 mm	6 mm	Z3 - standard	1	350,-
K1206S06	12 mm	6 mm	6 mm	Z3 - standard	1	430,-
K1608S06	16 mm	8 mm	6 mm	Z3 - standard	1	690,-





PROVEDENÍ: KUŽELOVÁ ZAOBLENÁ

Objednáací kód	Průměr	Délka	Stopka	Ozubení	Ks v balení	Cena Kč/ks
L0313S03	3 mm	12,7 mm	3 mm	Z4 - dvojitý	1	159,-
L0612S03	6 mm	12 mm	3 mm	Z4 - dvojitý	1	220,-
L0616S06	6 mm	16 mm	6 mm	Z4 - dvojitý	1	290,-
L0822S06	8 mm	22 mm	6 mm	Z4 - dvojitý	1	320,-
L1025S06	10 mm	25 mm	6 mm	Z4 - dvojitý	1	390,-
L1228S06	12 mm	28 mm	6 mm	Z4 - dvojitý	1	470,-
L1633S06	16 mm	33 mm	6 mm	Z4 - dvojitý	1	730,-



PROVEDENÍ: KUŽELOVÁ

Objednáací kód	Průměr	Délka	Stopka	Ozubení	Ks v balení	Cena Kč/ks
M0311S03	3 mm	11 mm	3 mm	Z4 - dvojitý	1	159,-
M0613S03	6 mm	12,7 mm	3 mm	Z4 - dvojitý	1	220,-
M0618S06	6 mm	18 mm	6 mm	Z4 - dvojitý	1	290,-
M0820S06	8 mm	20 mm	6 mm	Z4 - dvojitý	1	330,-
M1020S06	10 mm	20 mm	6 mm	Z4 - dvojitý	1	390,-
M1225S06	12 mm	25 mm	6 mm	Z4 - dvojitý	1	460,-
M1625S06	16 mm	25 mm	6 mm	Z4 - dvojitý	1	730,-



PROVEDENÍ: KÓNICKÁ

Objednáací kód	Průměr	Délka	Stopka	Ozubení	Ks v balení	Cena Kč/ks
N0304S03	3 mm	3 mm	3 mm	Z4 - dvojitý	1	159,-
N0606S03	6 mm	6 mm	3 mm	Z4 - dvojitý	1	199,-
N0809S06	8 mm	9 mm	6 mm	Z4 - dvojitý	1	330,-
N1010S06	10 mm	10 mm	6 mm	Z4 - dvojitý	1	390,-
N1213S06	12 mm	13 mm	6 mm	Z4 - dvojitý	1	460,-



PROVEDENÍ: VNITŘNÍ ODJEHLOVACÍ

Objednáací kód	Průměr	Délka	Stopka	Rádus	Ks v balení	Cena Kč/ks
S16120S06	16 mm	18 mm	6 mm	6	1	1205,-
S22120S08	22 mm	22 mm	8 mm	10	1	1799,-



PROVEDENÍ: RADIÁLNÍ

Objednáací kód	Průměr	Délka	Stopka	Rádus	Ks v balení	Cena Kč/ks
R1225S06	12,8	25	6	20	1	1099,-



KRABÍČKA PRO 8 KS FRÉZ

Objednáací kód	Popis	Ks v balení	Cena Kč/ks
krabíčka-F	krabíčka pro 8 ks fréz	1	55,-





PROVEDENÍ: VÁLCOVÁ ZAOBLENÁ, PRODLOUŽENÁ STOPKA

Objednací kód	Průměr	Délka	Stopka	Celková délka frézy	Ozubení	Ks v balení	Cena Kč/ks
C0616S06P160	6 mm	16 mm	6 mm	160 mm	Z4 - dvojitý	1	350,-
C0820S06P160	8 mm	20 mm	6 mm	160 mm	Z4 - dvojitý	1	400,-
C1020S06P160	10 mm	20 mm	6 mm	160 mm	Z4 - dvojitý	1	470,-

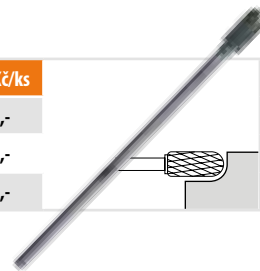

PROVEDENÍ: KULOVÁ, PRODLOUŽENÁ STOPKA

Objednací kód	Průměr	Délka	Stopka	Celková délka frézy	Ozubení	Ks v balení	Cena Kč/ks
D0504S03P80	5 mm	4 mm	3 mm	80 mm	Z4 - dvojitý	1	220,-
D0605S06P160	6 mm	5 mm	6 mm	160 mm	Z4 - dvojitý	1	350,-
D1009S06P160	10 mm	9 mm	6 mm	160 mm	Z4 - dvojitý	1	430,-
D1210S06P160	12 mm	10 mm	6 mm	160 mm	Z4 - dvojitý	1	560,-

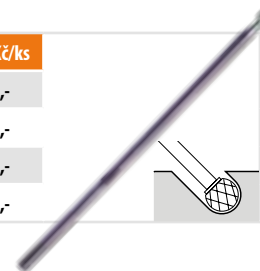

PROVEDENÍ: KAPKOVITÁ, PRODLOUŽENÁ STOPKA

Objednací kód	Průměr	Délka	Stopka	Celková délka frézy	Ozubení	Ks v balení	Cena Kč/ks
E0813S06P160	8 mm	12,7 mm	6 mm	160 mm	Z4 - dvojitý	1	370,-

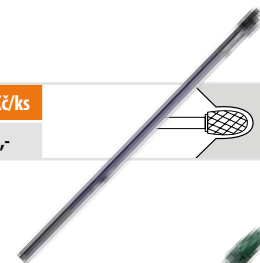

PROVEDENÍ: OBLÁ, PRODLOUŽENÁ STOPKA

Objednací kód	Průměr	Délka	Stopka	Celková délka frézy	Ozubení	Ks v balení	Cena Kč/ks
F0618S06P160	6 mm	18 mm	6 mm	160 mm	Z4 - dvojitý	1	350,-
F1020S06P160	10 mm	20 mm	6 mm	160 mm	Z4 - dvojitý	1	470,-

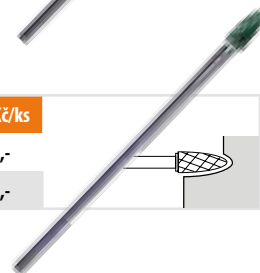

PROVEDENÍ: ŠPIČATÁ, PRODLOUŽENÁ STOPKA

Objednací kód	Průměr	Délka	Stopka	Celková délka frézy	Ozubení	Ks v balení	Cena Kč/ks
G0618S06P160	6 mm	18 mm	6 mm	160 mm	Z4 - dvojitý	1	350,-
G1020S06P160	10 mm	20 mm	6 mm	160 mm	Z4 - dvojitý	1	440,-

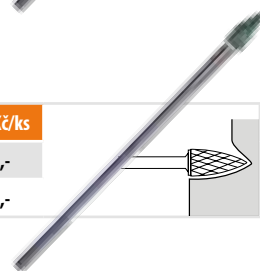

PROVEDENÍ: PLAMÍNKOVÁ, PRODLOUŽENÁ STOPKA

Objednací kód	Průměr	Délka	Stopka	Celková délka frézy	Ozubení	Ks v balení	Cena Kč/ks
H0820S06P160	8 mm	20 mm	6 mm	160 mm	Z4 - dvojitý	1	400,-
H1025S06P160	10 mm	25 mm	6 mm	160 mm	Z4 - dvojitý	1	470,-

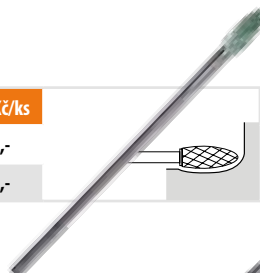

PROVEDENÍ: KUŽELOVÁ ZAOBLENÁ, PRODLOUŽENÁ STOPKA

Objednací kód	Průměr	Délka	Stopka	Celková délka frézy	Ozubení	Ks v balení	Cena Kč/ks
L0616S06P160	6 mm	16 mm	6 mm	160 mm	Z4 - dvojitý	1	350,-

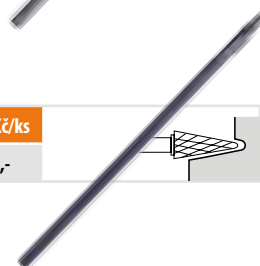



TECHNICKÉ FRÉZY OPTIMAtools, INOX SPECIAL

INOX SPECIAL FRÉZY

• svyznačují se mimořádně vysokým výkonem při odstraňování všech korozivzdorných ocelí (nerez, INOX)

- » **inovativní geometrie zubů**
- » **optimální povrchová kvalita**
- » **vysoký odvod tepla**

PROVEDENÍ: VÁLCOVÁ, INOX SPECIAL

Objednací kód	Průměr	Délka	Stopka	Ozubení	Ks v balení	Cena Kč/ks
AI0820S06	8 mm	20 mm	6 mm	I40X	1	430,-
AI1020S06	10 mm	20 mm	6 mm	I40X	1	560,-
AI1225S06	12 mm	25 mm	6 mm	I40X	1	780,-



PROVEDENÍ: VÁLCOVÁ S ČELEM, INOX SPECIAL

Objednací kód	Průměr	Délka	Stopka	Ozubení	Ks v balení	Cena Kč/ks
BI0820S06	8 mm	20 mm	6 mm	I40X	1	430,-
BI1020S06	10 mm	20 mm	6 mm	I40X	1	560,-
BI1225S06	12 mm	25 mm	6 mm	I40X	1	780,-



PROVEDENÍ: VÁLCOVÁ ZAOPLENÁ, INOX SPECIAL

Objednací kód	Průměr	Délka	Stopka	Ozubení	Ks v balení	Cena Kč/ks
CI0820S06	8 mm	20 mm	6 mm	I40X	1	430,-
CI1020S06	10 mm	20 mm	6 mm	I40X	1	560,-
CI1225S06	12 mm	25 mm	6 mm	I40X	1	780,-



PROVEDENÍ: KULOVÁ, INOX SPECIAL

Objednací kód	Průměr	Délka	Stopka	Ozubení	Ks v balení	Cena Kč/ks
DI0807S06	8 mm	7 mm	6 mm	I40X	1	430,-
DI1009S06	10 mm	9 mm	6 mm	I40X	1	560,-
DI1210S06	12 mm	10 mm	6 mm	I40X	1	780,-



PROVEDENÍ: OBLÁ, INOX SPECIAL

Objednací kód	Průměr	Délka	Stopka	Ozubení	Ks v balení	Cena Kč/ks
FI0820S06	8 mm	20 mm	6 mm	I40X	1	430,-
FI1020S06	10 mm	20 mm	6 mm	I40X	1	560,-
FI1225S06	12 mm	25 mm	6 mm	I40X	1	780,-



PROVEDENÍ: KUŽELOVÁ ZAOPLENÁ, INOX SPECIAL

Objednací kód	Průměr	Délka	Stopka	Ozubení	Ks v balení	Cena Kč/ks
LI0820S06	8 mm	20 mm	6 mm	I40X	1	430,-
LI1027S06	10 mm	20 mm	6 mm	I40X	1	560,-
LI1230S06	12 mm	25 mm	6 mm	I40X	1	780,-



Doporučené pracovní otáčky - RPM (m/min) pro frézy INOX SPECIAL

PRŮMĚR	3 mm	6 mm	8 mm	10 mm	12 mm
NEREZOVÁ OCEL	48 000 - 64 000	24 000 - 32 000	18 000 - 24 000	14 000 - 19 000	12 000 - 16 000



PROVEDENÍ: VÁLCOVÁ S ČELEM / ALUMA

Objednáací kód	Průměr	Délka	Stopka	Ozubení	Ks v balení	Cena Kč/ks
BA0820S06	8 mm	20 mm	6 mm	Aluma	1	325,-
BA1020S06	10 mm	20 mm	6 mm	Aluma	1	395,-
BA1225S06	12 mm	25 mm	6 mm	Aluma	1	595,-
BA1225S08	12 mm	25 mm	8 mm	Aluma	1	595,-
BA1625S06	16 mm	25 mm	6 mm	Aluma	1	805,-

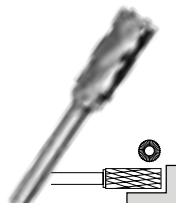

PROVEDENÍ: VÁLCOVÁ ZAOBLENÁ / ALUMA

Objednáací kód	Průměr	Délka	Stopka	Ozubení	Ks v balení	Cena Kč/ks
CA0820S06	8 mm	20 mm	6 mm	Aluma	1	325,-
CA1020S06	10 mm	20 mm	6 mm	Aluma	1	395,-
CA1225S06	12 mm	25 mm	6 mm	Aluma	1	595,-
CA1225S08	12 mm	25 mm	8 mm	Aluma	1	595,-
CA1625S06	16 mm	25 mm	6 mm	Aluma	1	805,-

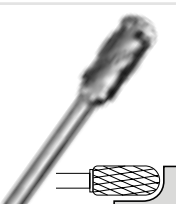

PROVEDENÍ: KULOVÁ / ALUMA

Objednáací kód	Průměr	Délka	Stopka	Ozubení	Ks v balení	Cena Kč/ks
DA0807S06	8 mm	7 mm	6 mm	Aluma	1	325,-
DA1009S06	10 mm	9 mm	6 mm	Aluma	1	395,-
DA1210S06	12 mm	10 mm	6 mm	Aluma	1	595,-
DA1614S06	16 mm	14 mm	6 mm	Aluma	1	805,-



PROVEDENÍ: KAPKOVITÁ / ALUMA

Objednáací kód	Průměr	Délka	Stopka	Ozubení	Ks v balení	Cena Kč/ks
EA0813S06	8 mm	13 mm	6 mm	Aluma	1	325,-
EA1016S06	10 mm	16 mm	6 mm	Aluma	1	395,-
EA1220S06	12 mm	20 mm	6 mm	Aluma	1	595,-
EA1625S06	16 mm	25 mm	6 mm	Aluma	1	805,-



PROVEDENÍ: OBLÁ / ALUMA

Objednáací kód	Průměr	Délka	Stopka	Ozubení	Ks v balení	Cena Kč/ks
FA0820S06	8 mm	20 mm	6 mm	Aluma	1	325,-
FA1020S06	10 mm	20 mm	6 mm	Aluma	1	395,-
FA1225S06	12 mm	25 mm	6 mm	Aluma	1	595,-
FA1625S06	16 mm	25 mm	6 mm	Aluma	1	805,-



PROVEDENÍ: KUŽELOVÁ ZAOBLENÁ / ALUMA

Objednáací kód	Průměr	Délka	Stopka	Ozubení	Ks v balení	Cena Kč/ks
LA0822S06	8 mm	22 mm	6 mm	Aluma	1	325,-
LA1025S06	10 mm	25 mm	6 mm	Aluma	1	395,-
LA1228S06	12 mm	28 mm	6 mm	Aluma	1	595,-
LA1633S06	16 mm	33 mm	6 mm	Aluma	1	805,-



KRABÍČKA PRO 8 KS FRÉZ

Objednáací kód	Popis	Ks v balení	Cena Kč/ks
krabička-F	krabička pro 8 ks fréz	1	55,-



VRTACÍ KORUNKY, DÉLKA 25 MM

- určené pro velmi rychlé a přesné vrtání
- umožňují: rychlý posuv a nízký řezný odpor, vyšší kvalitu povrchu a lepší toleranci
- vhodné pro široké spektrum aplikací včetně stavebnictví, strojírenství, hornictví, plynárenství
- upnutí WELDON (Ø 19,05 mm) s důlkem pro aretaci

Objednáací kód	Řezný průměr v mm	Řezná délka v mm	Upnutí	Materiál	Ks v balení	Cena Kč/ks
KVHW1225	12	25	weldon	HSS	1	435,-
KVHW1325	13	25	weldon	HSS	1	435,-
KVHW1425	14	25	weldon	HSS	1	443,-
KVHW1525	15	25	weldon	HSS	1	443,-
KVHW1625	16	25	weldon	HSS	1	470,-
KVHW1725	17	25	weldon	HSS	1	470,-
KVHW1825	18	25	weldon	HSS	1	494,-
KVHW1925	19	25	weldon	HSS	1	494,-
KVHW2025	20	25	weldon	HSS	1	536,-
KVHW2125	21	25	weldon	HSS	1	536,-
KVHW2225	22	25	weldon	HSS	1	656,-
KVHW2325	23	25	weldon	HSS	1	656,-
KVHW2425	24	25	weldon	HSS	1	685,-
KVHW2525	25	25	weldon	HSS	1	685,-
KVHW2625	26	25	weldon	HSS	1	745,-
KVHW2725	27	25	weldon	HSS	1	745,-
KVHW2825	28	25	weldon	HSS	1	798,-
KVHW2925	29	25	weldon	HSS	1	798,-
KVHW3025	30	25	weldon	HSS	1	837,-
KVHW3125	31	25	weldon	HSS	1	837,-
KVHW3225	32	25	weldon	HSS	1	874,-
KVHW3325	33	25	weldon	HSS	1	874,-
KVHW3425	34	25	weldon	HSS	1	923,-
KVHW3525	35	25	weldon	HSS	1	923,-
KVHW3625	36	25	weldon	HSS	1	1 044,-
KVHW3725	37	25	weldon	HSS	1	1 066,-
KVHW3825	38	25	weldon	HSS	1	1 144,-
KVHW3925	39	25	weldon	HSS	1	1 144,-
KVHW4025	40	25	weldon	HSS	1	1 256,-
KVHW4125	41	25	weldon	HSS	1	1 256,-
KVHW4225	42	25	weldon	HSS	1	1 355,-
KVHW4325	43	25	weldon	HSS	1	1 355,-
KVHW4425	44	25	weldon	HSS	1	1 488,-
KVHW4525	45	25	weldon	HSS	1	1 488,-
KVHW4625	46	25	weldon	HSS	1	1 600,-
KVHW4725	47	25	weldon	HSS	1	1 600,-
KVHW4825	48	25	weldon	HSS	1	1 678,-
KVHW4925	49	25	weldon	HSS	1	1 678,-
KVHW5025	50	25	weldon	HSS	1	1 799,-



KVHW25SET	14, 16, 18, 20, 22, 24	25	weldon	HSS	6	2930,-
-----------	------------------------	----	--------	-----	---	--------





VRTACÍ KORUNKY, DÉLKA 50 MM

- určené pro velmi rychlé a přesné vrtání
- umožňují: rychlý posuv a nízký řezný odpor, vyšší kvalitu povrchu a lepší toleranci
- vhodné pro široké spektrum aplikací včetně stavebnictví, strojírenství, hornictví, plynárenství
- upnutí WELDON (Ø 19,05 mm) s důlkem pro aretaci

Objednáací kód	Řezný průměr v mm	Řezná délka v mm	Upnutí	Materiál	Ks v balení	Cena Kč/ks
KVHW1250	12	50	weldon	HSS	1	509,-
KVHW1350	13	50	weldon	HSS	1	565,-
KVHW1450	14	50	weldon	HSS	1	584,-
KVHW1550	15	50	weldon	HSS	1	584,-
KVHW1650	16	50	weldon	HSS	1	601,-
KVHW1750	17	50	weldon	HSS	1	601,-
KVHW1850	18	50	weldon	HSS	1	650,-
KVHW1950	19	50	weldon	HSS	1	650,-
KVHW2050	20	50	weldon	HSS	1	702,-
KVHW2150	21	50	weldon	HSS	1	702,-
KVHW2250	22	50	weldon	HSS	1	790,-
KVHW2350	23	50	weldon	HSS	1	790,-
KVHW2450	24	50	weldon	HSS	1	836,-
KVHW2550	25	50	weldon	HSS	1	836,-
KVHW2650	26	50	weldon	HSS	1	902,-
KVHW2750	27	50	weldon	HSS	1	902,-
KVHW2850	28	50	weldon	HSS	1	979,-
KVHW2950	29	50	weldon	HSS	1	979,-
KVHW3050	30	50	weldon	HSS	1	1 030,-
KVHW3150	31	50	weldon	HSS	1	1 030,-
KVHW3250	32	50	weldon	HSS	1	1 101,-
KVHW3350	33	50	weldon	HSS	1	1 101,-
KVHW3450	34	50	weldon	HSS	1	1 174,-
KVHW3550	35	50	weldon	HSS	1	1 174,-
KVHW3650	36	50	weldon	HSS	1	1 316,-
KVHW3750	37	50	weldon	HSS	1	1 316,-
KVHW3850	38	50	weldon	HSS	1	1 437,-
KVHW3950	39	50	weldon	HSS	1	1 437,-
KVHW4050	40	50	weldon	HSS	1	1 558,-
KVHW4150	41	50	weldon	HSS	1	1 558,-
KVHW4250	42	50	weldon	HSS	1	1 678,-
KVHW4350	43	50	weldon	HSS	1	1 678,-
KVHW4450	44	50	weldon	HSS	1	1 887,-
KVHW4550	45	50	weldon	HSS	1	1 887,-
KVHW4650	46	50	weldon	HSS	1	2 030,-
KVHW4750	47	50	weldon	HSS	1	2 030,-
KVHW4850	48	50	weldon	HSS	1	2 145,-
KVHW4950	49	50	weldon	HSS	1	2 145,-
KVHW5050	50	50	weldon	HSS	1	2 403,-



NAVÁDĚCÍ HROT

Objednáací kód	Průměr v mm	Délka v mm	Ks v balení	Cena Kč/ks
NH77	6,34/5,3x77mm	77	1	95,-
NH102	6,34/5,3x102mm	102	1	120,-



REDUKCE PRO UPNUTÍ QUICK-IN

Objednáací kód	Délka v mm	Ks v balení	Cena Kč/ks
KVHW redukce	50	1	578,-





VRTACÍ KORUNKY, DÉLKA 75 MM

- určené pro velmi rychlé a přesné vrtání
- umožňují: rychlý posuv a nízký řezný odpor, vyšší kvalitu povrchu a lepší toleranci
- vhodné pro široké spektrum aplikací včetně stavebnictví, strojírenství, hornictví, plynárenství
- upnutí WELDON (Ø 19,05 mm)

» Dodání do 10 dnů.

Objednáací kód	Řezný průměr v mm	Řezná délka v mm	Upnutí	Materiál	Ks v balení	Cena Kč/ks
KVHW1875	18	75	weldon	HSS	1	3285,-
KVHW1975	19	75	weldon	HSS	1	3285,-
KVHW2075	20	75	weldon	HSS	1	4721,-
KVHW2175	21	75	weldon	HSS	1	4721,-
KVHW2275	22	75	weldon	HSS	1	5116,-
KVHW2375	23	75	weldon	HSS	1	5116,-
KVHW2475	24	75	weldon	HSS	1	5799,-
KVHW2575	25	75	weldon	HSS	1	5799,-
KVHW2675	26	75	weldon	HSS	1	6054,-
KVHW2775	27	75	weldon	HSS	1	6226,-
KVHW2875	28	75	weldon	HSS	1	6480,-
KVHW2975	29	75	weldon	HSS	1	6822,-
KVHW3075	30	75	weldon	HSS	1	7079,-
KVHW3175	31	75	weldon	HSS	1	7248,-
KVHW3275	32	75	weldon	HSS	1	7505,-
KVHW3375	33	75	weldon	HSS	1	7844,-
KVHW3475	34	75	weldon	HSS	1	8188,-
KVHW3575	35	75	weldon	HSS	1	8612,-
KVHW3675	36	75	weldon	HSS	1	9038,-
KVHW3775	37	75	weldon	HSS	1	9549,-
KVHW3875	38	75	weldon	HSS	1	9893,-
KVHW3975	39	75	weldon	HSS	1	10233,-
KVHW4075	40	75	weldon	HSS	1	10744,-
KVHW4275	42	75	weldon	HSS	1	11512,-
KVHW4575	45	75	weldon	HSS	1	12621,-
KVHW4675	46	75	weldon	HSS	1	13217,-
KVHW4875	48	75	weldon	HSS	1	14923,-
KVHW5075	50	75	weldon	HSS	1	16117,-



NAVÁDĚCÍ HROT

Objednáací kód	Průměr v mm	Délka v mm	Ks v balení	Cena Kč/ks
NH130	7,98x130mm	130	1	436,05





VRTACÍ KORUNKY, DÉLKA 100 MM

- určené pro velmi rychlé a přesné vrtání
- umožňují: rychlý posuv a nízký řezný odpor, vyšší kvalitu povrchu a lepší toleranci
- vhodné pro široké spektrum aplikací včetně stavebnictví, strojírenství, hornictví, plynárenství
- upnutí WELDON (Ø 19,05 mm)

» Dodání do 10 dnů.

Objednávací kód	Řezný průměr v mm	Řezná délka v mm	Upnutí	Materiál	Ks v balení	Cena Kč/ks
KVHW18100	18	100	weldon	HSS	1	5838,-
KVHW19100	19	100	weldon	HSS	1	5838,-
KVHW20100	20	100	weldon	HSS	1	6589,-
KVHW21100	21	100	weldon	HSS	1	6589,-
KVHW22100	22	100	weldon	HSS	1	7146,-
KVHW23100	23	100	weldon	HSS	1	7146,-
KVHW24100	24	100	weldon	HSS	1	8115,-
KVHW25100	25	100	weldon	HSS	1	8115,-
KVHW26100	26	100	weldon	HSS	1	8479,-
KVHW27100	27	100	weldon	HSS	1	8721,-
KVHW28100	28	100	weldon	HSS	1	9060,-
KVHW29100	29	100	weldon	HSS	1	9545,-
KVHW30100	30	100	weldon	HSS	1	9908,-
KVHW31100	31	100	weldon	HSS	1	10150,-
KVHW32100	32	100	weldon	HSS	1	10489,-
KVHW33100	33	100	weldon	HSS	1	10974,-
KVHW34100	34	100	weldon	HSS	1	11458,-
KVHW35100	35	100	weldon	HSS	1	12040,-
KVHW36100	36	100	weldon	HSS	1	12645,-
KVHW37100	37	100	weldon	HSS	1	13372,-
KVHW38100	38	100	weldon	HSS	1	13832,-
KVHW39100	39	100	weldon	HSS	1	14317,-
KVHW40100	40	100	weldon	HSS	1	15044,-
KVHW42100	42	100	weldon	HSS	1	16110,-
KVHW45100	45	100	weldon	HSS	1	17660,-
KVHW46100	46	100	weldon	HSS	1	18508,-
KVHW48100	48	100	weldon	HSS	1	20882,-
KVHW50100	50	100	weldon	HSS	1	22553,-



NAVÁDĚCÍ HROT

Objednávací kód	Průměr v mm	Délka v mm	Ks v balení	Cena Kč/ks
NH160	7,98x160mm	130	1	484,50

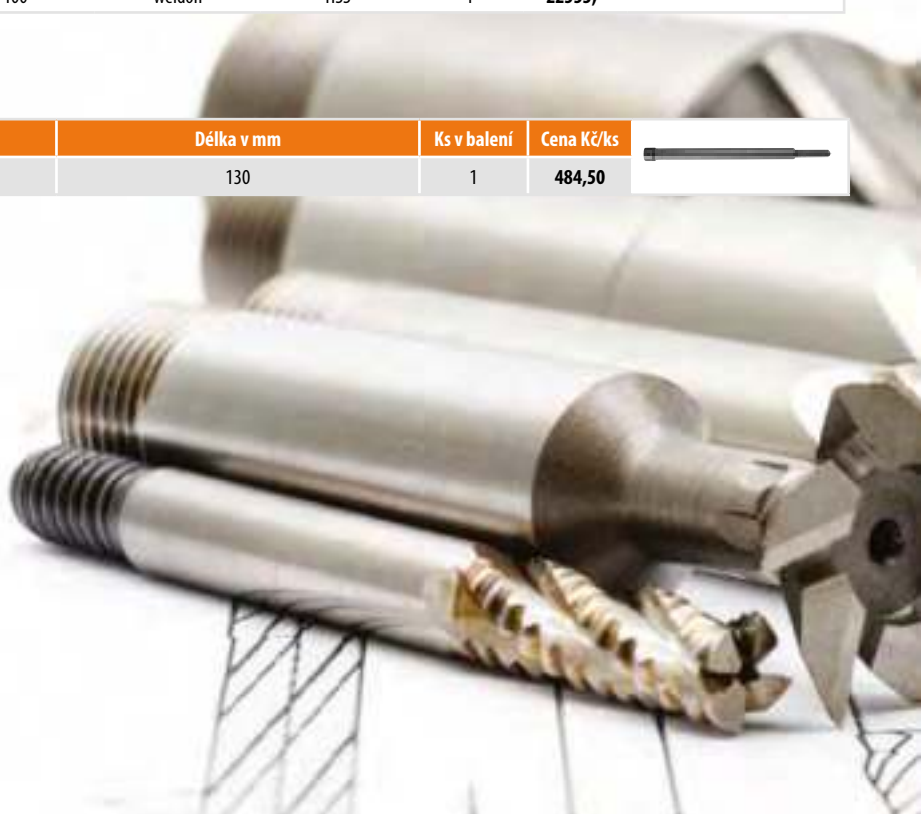



VRTACÍ KORUNKY S BŘÍTY Z TVRDOKOVU TCT DÉLKA 35 MM

- pro vrtání oceli, mědi, hliníku, nerezové oceli a plastů, v podobě desek nebo trubek
- vysoký řezný výkon díky zubům z karbidu wolframu (TCT), dlouhá životnost, menší vibrace při řezání, hladký povrch

» Dodání do 10 dnů.

Objednáací kód	Řezný průměr v mm	Řezná délka v mm	Upnutí	Materiál	Ks v balení	Cena Kč/ks
KVTCT1435	14	35	weldon	TCT	1	1633,-
KVTCT1535	15	35	weldon	TCT	1	1633,-
KVTCT1635	16	35	weldon	TCT	1	1633,-
KVTCT1735	17	35	weldon	TCT	1	1633,-
KVTCT1835	18	35	weldon	TCT	1	1633,-
KVTCT1935	19	35	weldon	TCT	1	1633,-
KVTCT2035	20	35	weldon	TCT	1	1680,-
KVTCT2135	21	35	weldon	TCT	1	1680,-
KVTCT2235	22	35	weldon	TCT	1	1762,-
KVTCT2335	23	35	weldon	TCT	1	1762,-
KVTCT2435	24	35	weldon	TCT	1	1762,-
KVTCT2535	25	35	weldon	TCT	1	1815,-
KVTCT2635	26	35	weldon	TCT	1	1815,-
KVTCT2735	27	35	weldon	TCT	1	1815,-
KVTCT2835	28	35	weldon	TCT	1	1913,-
KVTCT2935	29	35	weldon	TCT	1	1913,-
KVTCT3035	30	35	weldon	TCT	1	2047,-
KVTCT3135	31	35	weldon	TCT	1	2047,-
KVTCT3235	32	35	weldon	TCT	1	2047,-
KVTCT3335	33	35	weldon	TCT	1	2047,-
KVTCT3435	34	35	weldon	TCT	1	2047,-
KVTCT3535	35	35	weldon	TCT	1	2293,-
KVTCT3635	36	35	weldon	TCT	1	2293,-
KVTCT3735	37	35	weldon	TCT	1	2293,-
KVTCT3835	38	35	weldon	TCT	1	2467,-
KVTCT3935	39	35	weldon	TCT	1	2467,-
KVTCT4035	40	35	weldon	TCT	1	2561,-
KVTCT4235	42	35	weldon	TCT	1	2795,-
KVTCT4535	45	35	weldon	TCT	1	2996,-
KVTCT4835	48	35	weldon	TCT	1	3642,-
KVTCT5035	50	35	weldon	TCT	1	3783,-



NAVĚDĚCÍ HROT

Objednáací kód	Průměr v mm	Délka v mm	Ks v balení	Cena Kč/ks
NHTCT3516	6,34x90mm	90	1	121,-
NHTCT3550	7,98x90mm	90	1	121,-





VRTACÍ KORUNKY TCT OPTIMAtools

VRTACÍ KORUNKY S BŘÍTY Z TVRDOKOVU TCT DÉLKA 50 MM

- pro vrtání oceli, mědi, hliníku, nerezové oceli a plastů, v podobě desek nebo trubek
- vysoký řezný výkon díky zubům z karbidu wolframu (TCT), dlouhá životnost, menší vibrace při řezání, hladký povrch

» Dodání do 10 dnů.

Objednací kód	Řezný průměr v mm	Řezná délka v mm	Upnutí	Materiál	Ks v balení	Cena Kč/ks
KVTCT1450	14	50	weldon	TCT	1	1955,-
KVTCT1550	15	50	weldon	TCT	1	1955,-
KVTCT1650	16	50	weldon	TCT	1	1955,-
KVTCT1750	17	50	weldon	TCT	1	1955,-
KVTCT1850	18	50	weldon	TCT	1	1955,-
KVTCT1950	19	50	weldon	TCT	1	1955,-
KVTCT2050	20	50	weldon	TCT	1	1955,-
KVTCT2150	21	50	weldon	TCT	1	1955,-
KVTCT2250	22	50	weldon	TCT	1	2064,-
KVTCT2350	23	50	weldon	TCT	1	2064,-
KVTCT2450	24	50	weldon	TCT	1	2064,-
KVTCT2550	25	50	weldon	TCT	1	2202,-
KVTCT2650	26	50	weldon	TCT	1	2202,-
KVTCT2750	27	50	weldon	TCT	1	2213,-
KVTCT2850	28	50	weldon	TCT	1	2213,-
KVTCT2950	29	50	weldon	TCT	1	2213,-
KVTCT3050	30	50	weldon	TCT	1	2299,-
KVTCT3150	31	50	weldon	TCT	1	2299,-
KVTCT3250	32	50	weldon	TCT	1	2528,-
KVTCT3350	33	50	weldon	TCT	1	2528,-
KVTCT3450	34	50	weldon	TCT	1	2528,-
KVTCT3550	35	50	weldon	TCT	1	2688,-
KVTCT3650	36	50	weldon	TCT	1	2688,-
KVTCT3750	37	50	weldon	TCT	1	2688,-
KVTCT3850	38	50	weldon	TCT	1	2867,-
KVTCT3950	39	50	weldon	TCT	1	2867,-
KVTCT4050	40	50	weldon	TCT	1	2950,-
KVTCT4250	42	50	weldon	TCT	1	3280,-
KVTCT4550	45	50	weldon	TCT	1	3678,-
KVTCT4850	48	50	weldon	TCT	1	4111,-
KVTCT5050	50	50	weldon	TCT	1	4347,-



NAVÁDĚCÍ HROT

Objednací kód	Průměr v mm	Délka v mm	Ks v balení	Cena Kč/ks
NHTCT5016	6,34x90 mm	50	1	121
NHTCT5050	7,98x90 mm	50	1	121



Doporučené otáčky (r.p.m.)

Průměr v mm	Lehké slitiny	Slitiny hliníku	Litina	Nerezová ocel
12÷14	800	700	240	200
15÷17	530	610	200	180
18÷20	380	530	180	160
21÷23	290	460	160	140
24÷26	250	400	140	120
27÷30	200	340	120	100
31÷34	185	300	110	80
35÷40	170	270	100	60
41÷45	130	240	80	40
46÷50	100	180	60	20

REDUKČNÍ POUZDRO MORSE MK2, MK3/WELDON, HSS-G, DIN 2185

Objednací kód	C.M.a	L v mm	Ks v balení	Balení	Cena Kč/ks
MK2W	2	160	krabička	1	3351,-
MK3W	3	175	krabička	1	3351,-





OKRUŽNÍ PILOVÝ VRTÁK DO KOVU HSS-G, DM05

- pro ploché materiály z legované i nelegované oceli, nerez, plastu do tloušťky 22 mm
- 5% obsah molybdenu zvyšuje odolnost proti prasknutí a únavě materiálu

» Dodání do 10 dnů.

Objednací kód	Průměr v mm	d mm	Ks v balení	Cena Kč/ks
OPV10	10	8	1	256,-
OPV11	11	8	1	275,-
OPV12	12	8	1	286,-
OPV13	13	8	1	292,-
OPV14	14	8	1	308,-
OPV15	15	8	1	322,-
OPV16	16	10	1	329,-
OPV17	17	10	1	334,-
OPV18	18	10	1	339,-
OPV19	19	10	1	359,-
OPV20	20	10	1	375,-
OPV21	21	10	1	392,-
OPV22	22	10	1	402,-
OPV23	23	10	1	422,-
OPV24	24	10	1	438,-
OPV25	25	10	1	453,-
OPV26	26	10	1	470,-
OPV27	27	10	1	491,-
OPV28	28	10	1	504,-
OPV29	29	10	1	524,-
OPV30	30	10	1	541,-
OPV31	31	10	1	569,-
OPV32	32	10	1	580,-
OPV33	33	10	1	601,-
OPV34	34	10	1	613,-
OPV35	35	10	1	633,-
OPV36	36	10	1	651,-
OPV37	37	10	1	675,-
OPV38	38	10	1	692,-
OPV39	39	10	1	723,-
OPV40	40	10	1	729,-
OPV41	41	10	1	757,-
OPV42	42	10	1	765,-
OPV43	43	10	1	790,-
OPV44	44	10	1	795,-
OPV45	45	10	1	826,-
OPV46	46	10	1	860,-
OPV47	47	10	1	881,-
OPV48	48	10	1	904,-
OPV49	49	10	1	913,-
OPV50	50	10	1	927,-
OPV51	51	10	1	1048,-
OPV52	52	10	1	1064,-
OPV53	53	10	1	1083,-





OKRUŽNÍ PILOVÝ VRTÁK DO KOVU HSS-G, DM05

- pro ploché materiály z legované i nelegované oceli, nerezí, plastu do tloušťky 22 mm
- 5% obsah molybdenu zvyšuje odolnost proti prasknutí a únavě materiálu

» Dodání do 10 dnů.

Objednací kód	Průměr v mm	d v mm	Ks v balení	Cena Kč/ks
OPV54	54	8	1	1113,-
OPV55	55	8	1	1131,-
OPV56	56	8	1	1226,-
OPV57	57	8	1	1251,-
OPV58	58	8	1	1263,-
OPV59	59	8	1	1286,-
OPV60	60	10	1	1306,-
OPV62	62	10	1	1661,-
OPV65	65	10	1	1602,-
OPV68	68	10	1	1682,-
OPV70	70	10	1	1753,-
OPV75	75	10	1	1861,-
OPV80	80	10	1	1999,-
OPV85	85	10	1	2277,-
OPV90	90	10	1	2507,-
OPV95	95	10	1	2786,-
OPV100	100	10	1	3092,-
OPV105	105	10	1	4239,-
OPV110	110	10	1	4859,-
OPV115	115	10	1	6827,-
OPV120	120	10	1	7499,-



Doporučené otáčky (r.p.m.)

Průměr v mm	Plasty	Hliník	Lehké slitiny	Ocel	Litina
10÷17	500	800	800	400	360
18÷24	370	530	530	350	270
25÷32	290	380	380	280	230
33÷38	250	290	290	230	180
39÷45	210	250	250	200	170
46÷52	190	200	200	180	150
53÷58	170	185	185	150	120
59÷65	130	170	170	120	90
68÷70	110	130	130	100	80
75÷85	100	100	100	80	70
90÷100	90	90	90	70	60
105÷120	70	70	70	60	50

UPÍNAČÍ DRŽÁK S VODÍCÍM VRTÁKEM

Objednací kód	Pro průměr vrtáku v mm	Popis	Ks v balení	Cena Kč/ks
OP1620	16-20	stopka M12x1,25	1	96,-
OP2152	21-52	stopka M14x1,50	1	111,-
OP53120	53-120	stopka M16x1,50	1	126,-



Objednací kód	Průměr v mm	Popis	Ks v balení	Cena Kč/ks
OP540	5x40	10-15 mm	1	48,-
OP640	6x40	16-120 mm	1	59,-
OP645	6x45	stopka M16x1,50	1	3,-





OKRUŽNÍ TVRDOKOVOVÝ TCT, PILOVÝ VRTÁK DO KOVŮ

- napájené karbidové zuby, které umožňují snadnější vrtání s menší přítlačnou silou
- pro legovanou i nelegovanou ocel, nerez, barevné kovy

» Dodání do 10 dnů.

Objednací kód	Průměr v mm	d mm	Ks v balení	Cena Kč/ks
OPVTCT14	14	10	1	344,-
OPVTCT15	15	10	1	366,-
OPVTCT16	16	10	1	389,-
OPVTCT17	17	10	1	415,-
OPVTCT18	18	10	1	441,-
OPVTCT19	19	13	1	465,-
OPVTCT20	20	13	1	490,-
OPVTCT21	21	13	1	513,-
OPVTCT22	22	13	1	539,-
OPVTCT23	23	13	1	563,-
OPVTCT24	24	13	1	588,-
OPVTCT25	25	13	1	612,-
OPVTCT26	26	13	1	637,-
OPVTCT27	27	13	1	661,-
OPVTCT28	28	13	1	686,-
OPVTCT29	29	13	1	710,-
OPVTCT30	30	13	1	735,-
OPVTCT31	31	13	1	761,-
OPVTCT32	32	13	1	784,-
OPVTCT33	33	13	1	808,-
OPVTCT34	34	13	1	832,-
OPVTCT35	35	13	1	859,-
OPVTCT36	36	13	1	882,-
OPVTCT37	37	13	1	906,-
OPVTCT38	38	13	1	931,-
OPVTCT39	39	13	1	957,-
OPVTCT40	40	13	1	982,-
OPVTCT41	41	13	1	1004,-
OPVTCT42	42	13	1	1029,-
OPVTCT43	43	13	1	1054,-
OPVTCT44	44	13	1	1077,-
OPVTCT45	45	13	1	1102,-
OPVTCT46	46	13	1	1126,-
OPVTCT47	47	13	1	1151,-
OPVTCT48	48	13	1	1177,-
OPVTCT49	49	13	1	1201,-
OPVTCT50	50	13	1	1225,-
OPVTCT51	51	13	1	1250,-
OPVTCT52	52	13	1	1276,-
OPVTCT53	53	13	1	1300,-
OPVTCT54	54	13	1	1325,-
OPVTCT55	55	13	1	1348,-
OPVTCT60	60	13	1	1472,-
OPVTCT65	65	13	1	1710,-





OKRUŽNÍ TVRDOKOVÝ TCT, PILOVÝ VRTÁK DO KOVŮ

- napájené karbidové zuby, které umožňují snadnější vrtání s menší přitlačnou silou
- pro legovanou i nelegovanou ocel, nerez, barevné kovy

» Dodání do 10 dnů.

Objednáací kód	Průměr v mm	dl mm	Ks v balení	Cena Kč/ks
TCT závitový dřík				
OPVTCT70	70	13	1	1822,-
OPVTCT75	75	13	1	1948,-
OPVTCT80	80	13	1	2065,-
OPVTCT85	85	13	1	2205,-
OPVTCT90	90	13	1	2346,-
OPVTCT95	95	13	1	2479,-
OPVTCT100	100	13	1	2608,-
OPVTCT105	105	13	1	2738,-
OPVTCT110	110	13	1	2860,-
OPVTCT115	115	13	1	3001,-
OPVTCT120	120	13	1	3094,-
OPVTCT125	125	13	1	3228,-
OPVTCT130	130	13	1	3358,-



Doporučené otáčky (r.p.m.)

Průměr v mm	Nerezová ocel	Legovaná ocel	Litina
15÷20	520	800	670
21÷30	400	550	450
31÷40	280	450	320
41÷50	250	380	270
51÷60	200	300	230
65÷80	180	280	190
85÷100	150	200	150
105÷130	80	130	100

UPÍNAČÍ DRŽÁK S VODÍCÍM VRTÁKEM

Objednáací kód	Průměr v mm	Popis	Ks v balení	Cena Kč/ks
OP70130	70-130	Upínací držák	1	218,-



Objednáací kód	Průměr v mm	Popis	Ks v balení	Cena Kč/ks
OP660	6x60	Středový vrták	1	111,-
OPS6	6	Upínací červík (šroubek) 6 mm	1	3,-





BIMETALOVÁ VYKRUŽOVACÍ KORUNKA HSS

• použití: barevné a lehké kovy, plasty, desky ze sádkartonu, armované desky, překližky, práce se dřevem

» Dodání do 10 dnů.

Objednáací kód	Průměr v mm	Upínací držák	Ks v balení	Cena Kč/ks
BOK14	14		1	145,-
BOK16	16		1	145,-
BOK17	17		1	145,-
BOK19	19		1	156,-
BOK20	20	UDS1430	1	156,-
BOK21	21		1	166,-
BOK22	22	UDK1430	1	161,-
BOK24	24		1	170,-
BOK25	25	UDS143011	1	178,-
BOK27	27		1	191,-
BOK29	29		1	195,-
BOK30	30		1	201,-
BOK32	32		1	203,-
BOK33	33		1	211,-
BOK35	35		1	229,-
BOK37	37	UDS3251	1	235,-
BOK38	38		1	235,-
BOK40	40	UDS32210	1	240,-
BOK41	41		1	245,-
BOK43	43	UDS32210/2	1	245,-
BOK44	44		1	266,-
BOK46	46	UDS32210/3	1	266,-
BOK48	48		1	273,-
BOK51	51		1	281,-
BOK52	52		1	306,-
BOK54	54		1	313,-
BOK57	57		1	322
BOK59	59		1	329,-
BOK60	60		1	329,-
BOK64	64		1	359,-
BOK65	65	UDS32210	1	359,-
BOK67	67		1	386,-
BOK68	68		1	390,-
BOK70	70		1	395,-
BOK73	73		1	414,-
BOK76	76		1	429,-
BOK79	79		1	443,-
BOK83	83	UDS32210/2	1	458,-
BOK86	86		1	471,-
BOK89	89		1	509,-
BOK92	92		1	533,-
BOK95	95		1	538,-
BOK98	98		1	545,-
BOK102	102		1	547,-
BOK105	105	UDS32210/3	1	591,-





BIMETALOVÁ VYKRUŽOVACÍ KORUNKA HSS

• použití: barevné a lehké kovy, plasty, desky ze sádrokartonu, armované desky, překližky, práce se dřevem

» Dodání do 10 dnů.

Objednací kód	Průměr v mm	Upínací držák	Ks v balení	Cena Kč/ks
BOK108	108		1	640,-
BOK111	111		1	654,-
BOK114	114		1	724,-
BOK121	121		1	751,-
BOK127	127		1	799,-
BOK140	140		1	872,-
BOK146	146		1	896,-
BOK152	152		1	945,-
BOK160	160		1	1017,-
BOK165	165		1	1017,-
BOK168	168		1	1078,-
BOK178	178		1	1128,-
BOK200	200		1	1240,-
BOK210	210		1	1250,-















Doporučené otáčky (r.p.m.)

Průměr v mm	Sádrokarton	Plasty	Dřevo	Hliník	Mosaz	Železo
14÷17	900	650	900	825	730	550
19÷24	670	500	670	635	560	400
25÷32	510	350	510	450	400	300
33÷38	390	300	390	375	330	250
40÷44	320	250	320	305	270	210
46÷51	280	220	280	270	240	180
52÷57	250	200	250	240	210	160
59÷64	230	170	230	220	190	140
65÷70	200	150	200	195	170	130
73÷79	180	130	180	170	150	115
83÷89	160	120	160	150	130	100
92÷98	140	100	140	135	120	90
102÷108	130	90	130	120	110	80
111÷121	120	80	120	105	100	75
127÷140	100	70	100	85	85	60
146÷152	95	65	95	75	75	55
160÷200	80	55	80	60	60	35



UPÍNAČÍ DRŽÁK S VODÍCÍM VRTÁKEM PRO BIMETALOVOU OKRUŽNÍ KORUNKU HSS

» Dodání do 10 dnů.

Objednávací kód	Stopka	Průměr v mm	Pro korunku Ø	Ks v balení	Cena Kč/ks	
UDS1430	šestihran	6,35	14÷30	1	172,-	
UDK1430	kulatá	6,35	14÷30	1	206,-	
UDU1430	universal	6,35	14÷30	1	291,-	
UDS143011	šestihran	11	14÷30	1	218,-	
UDS3251	šestihran	11	32÷51	1	237,-	
UDS32210	šestihran	11	32÷210	1	419,-	
UDS32210/1	šestihran	9,85	32÷210	1	472,-	
UDS32210/2	šestihran	9,5	32÷210	1	366,-	
UDS32210/3	šestihran	11	32÷210	1	509,-	
UDS32210/4	šestihran	16	32÷210	1	436,-	
UDSDS1430	SDS	-	14÷30	1	296,-	
UDSDS32210	SDS	-	32÷210	1	521,-	

Objednávací kód	Průměr v mm	Upínací držák	Ks v balení	Cena Kč/ks	
UV63580	6,35 x 80	UDSDS1430	1	90,-	
UV635108	6,35 x 108	UDSDS32210	1	92,-	

Objednávací kód	Popis	Ks v balení	Cena Kč/ks	
AD51	Adaptér pro UDS1430 - pro průměry do 51 mm	1	90,-	
P300	Prodloužení na 300 mm pro UDS143011, UDS3251, UDS31210, UDS32210/3	1	388,-	



SETY BIMETALOVÝCH VYKRUŽOVACÍCH KORUNEK HSS

» Dodání do 10 dnů.

Objednací kód	Průměr v mm	Upínací držák	Ks v balení	Cena Kč/ks
BOKSET2238	22-25-29-32-38 mm	UDS1430 + AD51	5	1427,-



Objednací kód	Průměr v mm	Upínací držák	Ks v balení	Cena Kč/ks
BOKSET2254	22-25-32-38-44-54 mm	UDS1430 + UDS32210 + AD51	6	2178,-



Objednací kód	Průměr v mm	Upínací držák	Ks v balení	Cena Kč/ks
BOKSET2264	22-30-35-44-51-64 mm	UDS1430 + UDS32210 + AD51	6	2260,-



Objednací kód	Průměr v mm	Upínací držák	Ks v balení	Cena Kč/ks
BOKSET1964	19-22-29-35-38-44-51-57-64 mm	UDS1430 + UDS32210 + AD51 + UV635108	9	2992,-



Objednací kód	Průměr v mm	Upínací držák	Ks v balení	Cena Kč/ks
BOKSET1957	19-22-29-38-44-57 mm	UDS1430 + UDS32210 + AD51	6	1963,-





BIMETALOVÁ VYKRUŽOVACÍ KORUNKA HSS – CO 8 %

- použití do legované i nelegované oceli, nerezové oceli, železa, mědi, mosazi, bronzu, hliníku neželezných kovů, umělé hmoty, dřeva, dřeva s hřebíky, dřevotřískové desky, sádkartonu
- doporučeno při řezání tvrdších kovových materiálů používat řezný olej a nižší otáčky
- 8% kobaltová slitina zajišťuje extrémní odolnost a výrazně delší životnost

» Dodání do 10 dnů.

Objednáací kód	Průměr v mm	Upínací držák	Ks v balení	Cena Kč/ks
BOKC0814	14		1	174
BOKC0816	16		1	180
BOKC0817	17		1	179
BOKC0819	19		1	194
BOKC0820	20	UDS1430	1	194
BOKC0821	21		1	206
BOKC0822	22	UDK1430	1	206
BOKC0824	24		1	218
BOKC0825	25	UDS143011	1	218
BOKC0827	27		1	237
BOKC0829	29		1	237
BOKC0830	30		1	276
BOKC0832	32		1	278
BOKC0833	33		1	286
BOKC0834	34		1	298
BOKC0835	35		1	300
BOKC0837	37	UDS3251	1	314
BOKC0838	38		1	320
BOKC0840	40	UDS32210	1	327
BOKC0841	41		1	334
BOKC0843	43	UDS32210/2	1	334
BOKC0844	44		1	363
BOKC0846	46	UDS32210/3	1	363
BOKC0848	48		1	373
BOKC0851	51		1	388
BOKC0852	52		1	429
BOKC0854	54		1	429
BOKC0857	57		1	429
BOKC0859	59		1	443
BOKC0860	60		1	443
BOKC0864	64		1	475
BOKC0865	65	UDS32210	1	477
BOKC0867	67		1	511
BOKC0868	68		1	511
BOKC0870	70		1	511
BOKC0873	73		1	567
BOKC0876	76		1	567
BOKC0879	79		1	595
BOKC0883	83	UDS32210/2	1	629
BOKC0886	86		1	632
BOKC0889	89		1	688
BOKC0892	92		1	705





BIMETALOVÉ VYKRUŽOVACÍ KORUNKY OPTIMAtools

BIMETALOVÁ VYKRUŽOVACÍ KORUNKA HSS – CO 8 %

- použití do legované i nelegované oceli, nerezové oceli, železa, mědi, mosazi, bronzu, hliníku neželezných kovů, umělé hmoty, dřeva, dřeva s hřebíky, dřevotřískové desky, sádrokartonu
- doporučeno při řezání tvrdších kovových materiálů používat řezný olej a nižší otáčky
- 8% kobaltová slitina zajišťuje extrémní odolnost a výrazně delší životnost

» Dodání do 10 dnů.

Objednací kód	Průměr v mm	Upínací držák	Ks v balení	Cena Kč/ks
BOKC0895	95		1	734
BOKC0898	98		1	734
BOKC08102	102		1	736
BOKC08105	105	UDS32210/3	1	756
BOKC08108	108		1	775
BOKC08111	111		1	799
BOKC08114	114		1	841
BOKC08121	121		1	872
BOKC08127	127		1	945
BOKC08140	140		1	1211
BOKC08146	146		1	1283
BOKC08152	152		1	1351















Doporučené otáčky (r.p.m.)						
Průměr v mm	Sádrokarton	Plasty	Dřevo	Hliník	Mosaz	Železo
14÷17	900	650	900	825	730	550
19÷24	670	500	670	635	560	400
25÷32	510	350	510	450	400	300
33÷38	390	300	390	375	330	250
40÷44	320	250	320	305	270	210
46÷51	280	220	280	270	240	180
52÷57	250	200	250	240	210	160
59÷64	230	170	230	220	190	140
65÷70	200	150	200	195	170	130
73÷79	180	130	180	170	150	115
83÷89	160	120	160	150	130	100
92÷98	140	100	140	135	120	90
102÷108	130	90	130	120	110	80
111÷121	120	80	120	105	100	75
127÷140	100	70	100	85	85	60
146÷152	95	65	95	75	75	55



UPÍNACÍ DRŽÁK S VODÍCÍM VRTÁKEM PRO BIMETALOVOU KORUNKU HSS – CO 8%

» Dodání do 10 dnů.

Objednací kód	Stopka	Průměr v mm	Pro korunku Ø	Ks v balení	Cena Kč/ks	
UDS1430	šestihran	6,35	14÷30	1	172,-	
UDK1430	kulatá	6,35	14÷30	1	206,-	
UDU1430	universal	6,35	14÷30	1	291,-	
UDS143011	šestihran	11	14÷30	1	218,-	
UDS3251	šestihran	11	32÷51	1	237,-	
UDS32210	šestihran	11	32÷210	1	419,-	
UDS32210/1	šestihran	9,85	32÷210	1	472,-	
UDS32210/2	šestihran	9,5	32÷210	1	366,-	
UDS32210/3	šestihran	11	32÷210	1	509,-	
UDS32210/4	šestihran	16	32÷210	1	436,-	
UDSDS1430	SDS	-	14÷30	1	296,-	
UDSDS32210	SDS	-	32÷210	1	521,-	

Objednací kód	Průměr v mm	Upínací držák	Ks v balení	Cena Kč/ks	
UV63580	6,35 x 80	UDSDS1430	1	90,-	
UV635108	6,35 x 108	UDSDS32210	1	92,-	

Objednací kód	Popis	Ks v balení	Cena Kč/ks	
AD51	Adaptér pro UDS1430 - pro průměry do 51 mm	1	90,-	
P300	Prodloužení na 300 mm pro UDS143011, UDS3251, UDS31210, UDS32210/3	1	388,-	





SETY BIMETALOVÝCH VYKRUŽOVACÍCH KORUNEK HSS – CO 8 %

» Dodání do 10 dnů.

Objednací kód	Průměr v mm	Upínací držák	Ks v balení	Cena Kč/ks
BOKC08SET2238	22-25-29-32-38 mm	UDS1430 + AD51	5	1672,-



Objednací kód	Průměr v mm	Upínací držák	Ks v balení	Cena Kč/ks
BOKC08SET2254	22-25-32-38-44-54 mm	UDS1430 + UDS32210 + AD51	6	2398,-



Objednací kód	Průměr v mm	Upínací držák	Ks v balení	Cena Kč/ks
BOKC08SET2264	22-30-35-44-51-64 mm	UDS1430 + UDS32210 + AD51	6	2592,-



Objednací kód	Průměr v mm	Upínací držák	Ks v balení	Cena Kč/ks
BOKC08SET1964	19-22-29-35-38-44-51-57-64 mm	UDS1430 + UDS32210 + AD51 + UV635108	9	3392,-



Objednací kód	Průměr v mm	Upínací držák	Ks v balení	Cena Kč/ks
BOKC08SET1957	19-22-29-38-44-57 mm	UDS1430 + UDS32210 + AD51	6	2374,-





STUPŇOVITÉ VRTÁKY S LAMAČEM TRÍSKY

- speciální dva úhly břitu, první pro pozitivní řezání a druhý pro vytvoření prostoru pro odvod třísky, díky kterému se snižuje tření vrtáku a roste jeho životnost
- spirálová drážka zajišťuje účinnější odvod špony a tím klidnější vrtání
- pro vrtání kvalitních otvorů v široké škále materiálů – vrtání do plechů, trubek, ocelových profilů, neželezných kovů, plexiskla a dalších
- použití pro stolní nebo stojanové vrtačky do tloušťky materiálu 4 mm

STUPŇOVITÉ VRTÁKY PRO HSS

Materiál: M2, HSS

Objednáací kód	Stupně	Počet stupňů	Průměr stopky	Ks v balení	Cena Kč/ks
SVH412PRO	4-5-6-7-8-9-10-11-12	9	6 mm	1	376,-
SVH420PRO	4-6-8-10-12-14-16-18-20	9	8 mm	1	658,-
SVH632PRO	6-9-12-16-20-22,5-25-28,5-32	9	10 mm	1	1 317,-
SVH638PRO	6-9-13-16-19-21-23-26-29-32-35-38	13	10 mm	1	1 952,-



SADA STUPŇOVITÝCH VRTÁKŮ PRO HSS 3 KS

Objednáací kód	Rozsah	Počet stupňů	Průměr stopky	Ks v balení	Cena Kč/set
SVHSETPRO	4-12, 4-20, 6-30	-	6, 8, 10 mm	3	2068,-



STUPŇOVITÉ VRTÁKY PRO HSS-CO 5%

Materiál M 35, HSS-Co 5%

Objednáací kód	Stupně	Počet stupňů	Průměr stopky	Ks v balení	Cena Kč/ks
SVC412PRO	4-5-6-7-8-9-10-11-12	9	6 mm	1	450,-
SVC420PRO	4-6-8-10-12-14-16-18-20	9	8 mm	1	820,-
SVC632PRO	6-9-12-16-20-22,5-25-28,5-32	9	10 mm	1	1 952,-
SVC638PRO	6-9-13-16-19-21-23-26-29-32-35-38	13	10 mm	1	2 575,-



SADA STUPŇOVITÝCH VRTÁKŮ PRO HSS-CO 5% 3 KS

Objednáací kód	Rozsah	Počet stupňů	Průměr stopky	Ks v balení	Cena Kč/set
SVCSETPRO	4-12, 4-20, 6-30	-	6, 8, 10 mm	3	2835,-



ZÁHLUBNÍKY – KUŽELOVÝ, 3-BŘIT, 90°

- k odstraňování ostřin, srážení hran a zahlubování otvorů se záпустnou hlavou
- vhodné pro oceli, litiny, slitiny barevných kovů i nekovové materiály

Objednáací kód	Řezný průměr	Průměr špičky	Průměr stopky	Celková délka	Ks v balení	Cena Kč/ks
Z63M2	6,3 mm	1,5 mm	5 mm	45 mm	1	118,-
Z83M2	8,3 mm	2 mm	6 mm	50 mm	1	146,-
Z104M2	10,4 mm	2,5 mm	6 mm	50 mm	1	165,-
Z124M2	12,4 mm	2,8 mm	8 mm	56 mm	1	204,-
Z165M2	16,5 mm	3,2 mm	10 mm	60 mm	1	291,-
Z205M2	20,5 mm	3,5 mm	10 mm	63 mm	1	353,-
Z250M2	25 mm	3,8 mm	10 mm	67 mm	1	463,-



SADA ZÁHLUBNÍKŮ 6 KS

Objednáací kód	Řezný průměr	Počet stupňů	Průměr stopky	Celková délka	Ks v balení	Cena Kč/set
ZSET	6,3; 8,3; 10,4; 12,4; 16,5; 20,5	-	-	-	6	1 145,-





VRTÁKY DO ZDIVA OPTIMAtools

VRTÁK DO ZDIVA S KARBIDOVÝM HROTEM, DIN 8039

- k vrtání do betonu, cihel, kamene, dutých cihel, keramiky, mramoru apod.
- karbidový hrot vrtáku a tvar šroubovice pro rychlý odvod materiálu ven z otvoru zaručují dlouhou životnost a vysokou efektivitu
- možnost vrtání s přiklepem

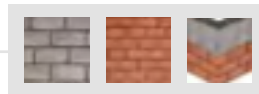

» Dodání do 10 dnů.

Objednáací kód	Průměr v mm	L mm	d mm	Ks v balení	Cena Kč/ks
VBC-0300	3,00	60	2,5	1	15,-
VBC-0350	3,50	60	3	1	16,-
VBC-0400	4,00	75	3	1	16,-
VBC-0450	4,50	85	3	1	18,-
VBC-0500	5,00	85	4	1	19,-
VBC-0550	5,50	85	4,5	1	22,-
VBC-0600	6,00	100	5	1	23,-
VBC-0650	6,50	100	5,5	1	23,-
VBC-0700	7,00	100	6	1	26,-
VBC-0800	8,00	120	7	1	34,-
VBC-0900	9,00	120	8	1	39,-
VBC-1000	10,00	120	8	1	43,-
VBC-1200	12,00	150	10	1	70,-
VBC-1300	13,00	150	10	1	82,-
VBC-1400	14,00	150	10	1	89,-
VBC-1600	16,00	150	10	1	116,-
VBC-1800	18,00	160	10	1	152,-
VBC-2000	20,00	160	10	1	182,-
VBC-2200	22,00	160	13	1	240,-
VBC-2500	25,00	160	13	1	309,-

Délka 200 mm

Objednáací kód	Průměr v mm	L mm	d mm	Ks v balení	Cena Kč/ks
VBC-0500P200	5,00	200	4	1	40,-
VBC-0600P200	6,00	200	5	1	42,-
VBC-0800P200	8,00	200	7	1	57,-
VBC-1000P200	10,00	200	8	1	70,-
VBC-1200P200	12,00	200	10	1	98,-
VBC-1300P200	13,00	200	10	1	107,-
VBC-1400P200	14,00	200	10	1	120,-
VBC-1600P200	16,00	200	10	1	158,-

Délka 300 mm

Objednáací kód	Průměr v mm	L mm	d mm	Ks v balení	Cena Kč/ks
VBC-0600P300	6,00	300	5,5	1	52,-
VBC-0800P300	8,00	300	7	1	72,-
VBC-1000P300	10,00	300	8	1	91,-
VBC-1200P300	12,00	300	10	1	125,-
VBC-1300P300	13,00	300	10	1	152,-
VBC-1400P300	14,00	300	10	1	162,-
VBC-1600P300	16,00	300	10	1	205,-
VBC-1800P300	18,00	300	10	1	265,-
VBC-2000P300	20,00	300	10	1	307,-
VBC-2200P300	22,00	300	13	1	374,-
VBC-2500P300	25,00	300	13	1	469,-



DIN 8039
ISO 5468

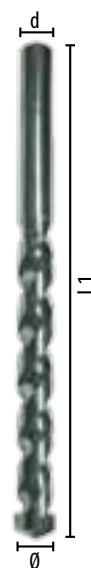



VRTÁKY DO ZDIVA OPTIMAtools

VRTÁK DO ZDIVA S KARBIDOVÝM HROTEM, DIN 8039

- k vrtání do betonu, cihel, kamene, dutých cihel, keramiky, mramoru apod.
- karbidový hrot vrtáku a tvar šroubovice pro rychlý odvod materiálu ven z otvoru zaručují dlouhou životnost a vysokou efektivitu
- možnost vrtání s přiklepem

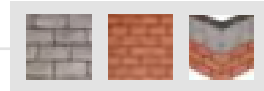

» Dodání do 10 dnů.

Délka 400 mm

Objednáací kód	Průměr v mm	L mm	d mm	Ks v balení	Cena Kč/ks
VBC-0600P400	6,00	400	5	1	72,-
VBC-0800P400	8,00	400	7	1	102,-
VBC-1000P400	10,00	400	8	1	122,-
VBC-1200P400	12,00	400	10	1	170,-
VBC-1300P400	13,00	400	10	1	197,-
VBC-1400P400	14,00	400	10	1	211,-
VBC-1600P400	16,00	400	10	1	257,-
VBC-1800P400	18,00	400	10	1	315,-
VBC-2000P400	20,00	400	10	1	373,-
VBC-2200P400	22,00	400	13	1	434,-
VBC-2500P400	25,00	400	13	1	558,-

Délka 600 mm

Objednáací kód	Průměr v mm	L mm	d mm	Ks v balení	Cena Kč/ks
VBC-0800P600	8,00	600	7	1	160,-
VBC-1000P600	10,00	600	8	1	187,-
VBC-1200P600	12,00	600	10	1	236,-
VBC-1300P600	13,00	600	10	1	269,-
VBC-1400P600	14,00	600	10	1	289,-
VBC-1600P600	16,00	600	10	1	390,-
VBC-1800P600	18,00	600	10	1	448,-
VBC-2000P600	20,00	600	10	1	565,-
VBC-2200P600	22,00	600	13	1	649,-
VBC-2500P600	25,00	600	13	1	871,-



DIN 8039
ISO 5468

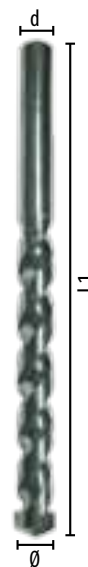



ZÁTĚŽOVÉ PŘÍKLEPOVÉ VRTÁKY OPTIMAtools

ZÁTĚŽOVÝ PŘÍKLEPOVÝ VRTÁK, JUMBO“ DIN 8039

- vysoce odolný vrták určený pro velké zatížení a těžké pracovní podmínky
- vhodný k vrtání do betonu, cihel, kamene, dutých cihel, keramiky, mramoru apod.
- ostří vrtáku je ze speciálního zrna karbidu wolframu, což zvyšuje výkon a životnost vrtáku

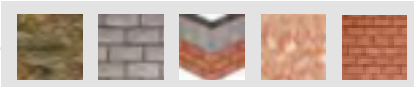

» Dodání do 10 dnů.

Objednací kód	Průměr v mm	L1 mm	L2 mm	d mm	Ks v balení	Cena Kč/ks
VZJ-0300	3,00	60	35	2,8	1	42,-
VZJ-0400	4,00	75	40	3,5	1	48,-
VZJ-0500	5,00	85	50	4,6	1	52,-
VZJ-0550	5,50	85	50	5	1	56,-
VZJ-0600	6,00	100	58	5,4	1	56,-
VZJ-0650	6,50	100	58	5,9	1	59,-
VZJ-0700	7,00	100	58	6,5	1	59,-
VZJ-0800	8,00	120	70	7	1	70,-
VZJ-0900	9,00	120	70	8	1	85,-
VZJ-1000	10,00	120	70	9	1	90,-
VZJ-1100	11,00	150	85	10	1	114,-
VZJ-1200	12,00	150	85	10	1	116,-
VZJ-1300	13,00	150	85	9,5	1	153,-
VZJ-1400	14,00	150	85	9,5	1	165,-
VZJ-1500	15,00	160	95	9,5	1	189,-
VZJ-1600	16,00	160	95	9,5	1	205,-
VZJ-1800	18,00	160	95	12,7	1	269,-
VZJ-2000	20,00	160	95	12,7	1	339,-
VZJ-2200	22,00	160	95	12,7	1	413,-
VZJ-2500	25,00	160	95	12,7	1	489,-

Délka 200 mm

Objednací kód	Průměr v mm	L1 mm	L2 mm	d mm	Ks v balení	Cena Kč/ks
VZJ-0500P150	5,00	150	85	4,6	1	78,-
VZJ-0600P150	6,00	150	85	5,4	1	78,-
VZJ-0800P200	8,00	200	135	7	1	94,-
VZJ-1000P200	10,00	200	135	9	1	114,-
VZJ-1200P200	12,00	200	135	10	1	133,-

Délka 400 mm

Objednací kód	Průměr v mm	L1 mm	L2 mm	d mm	Ks v balení	Cena Kč/ks
VZJ-0600P400	6,00	400	250	5,4	1	179,-
VZJ-0800P400	8,00	400	250	7	1	187,-
VZJ-1000P400	10,00	400	275	9	1	228,-
VZJ-1200P400	12,00	400	275	10	1	279,-
VZJ-1400P400	14,00	400	275	9,5	1	342,-
VZJ-1600P400	16,00	400	275	9,5	1	417,-
VZJ-1800P400	18,00	400	275	12,7	1	501,-
VZJ-2000P400	20,00	400	275	12,7	1	602,-
VZJ-2200P400	22,00	400	275	12,7	1	729,-
VZJ-2500P400	25,00	400	275	12,7	1	998,-



DIN 8039
ISO 5468



Objednací kód	Průměr v mm	Ks v balení	Cena Kč/ks
VZJSET410	4-5-6-8-10 mm	5	353,-
VZJSET300	3-4-5-6-7-8-9-10	8	549,-



VÍCEÚČELOVÉ VRTÁKY OPTIMAtools

VÍCEÚČELOVÉ VRTÁKY "TIGER", DIN 8039

- multifunkční vrták lze použít pro následující typy materiálů: beton, zdivo, cihly, eternit, lehké stavební materiály, keramika a dlaždice, dřevo, plast, kovové plechy, hliník
- optimální výsledky při vrtání bez přiklepu a vrtání s přiklepem

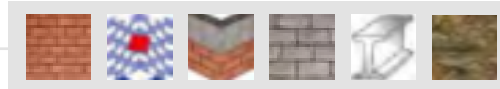

» Dodání do 10 dnů.

Objednací kód	Průměr v mm	L1 mm	L2 mm	d mm	Ks v balení	Cena Kč/ks
VBT-0300	3,00	70	35	< 9,5	1	31,-
VBT-0400	4,00	75	40	< 9,5	1	33,-
VBT-0500	5,00	85	50	< 9,5	1	38,-
VBT-0600	6,00	100	58	< 9,5	1	41,-
VBT-0650	6,50	100	58	< 9,5	1	51,-
VBT-0700	7,00	100	58	< 9,5	1	51,-
VBT-0800	8,00	120	70	< 9,5	1	65,-
VBT-0900	9,00	120	70	< 9,5	1	81,-
VBT-1000	10,00	120	70	< 9,5	1	89,-
VBT-1100	11,00	150	85	< 9,5	1	110,-
VBT-1200	12,00	150	85	< 9,5	1	125,-
VBT-1300	13,00	150	85	< 9,5	1	139,-
VBT-1400	14,00	150	85	< 9,5	1	159,-
VBT-1500	15,00	160	95	< 9,5	1	176,-
VBT-1600	16,00	160	95	< 9,5	1	208,-
VBT-1800	18,00	160	95	12,5	1	208,-
VBT-2000	20,00	160	95	12,5	1	208,-



DIN 8039

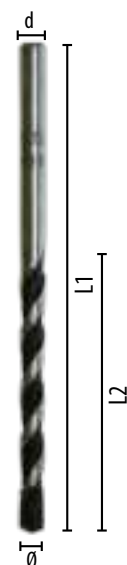

Délka 200 mm

Objednací kód	Průměr v mm	L1 mm	L2 mm	d mm	Ks v balení	Cena Kč/ks
VBT-0600P200	6,00	200	135	< 9,5	1	92,-
VBT-0800P200	8,00	200	135	< 9,5	1	105,-
VBT-1000P200	10,00	200	135	< 9,5	1	122,-
VBT-1200P200	12,00	200	135	< 9,5	1	148,-



Objednací kód	Průměr v mm	Ks v balení	Cena Kč/ks
VBTSET410	4-5-6-8-10 mm	5	265,-
VBTSET310	3-4-5-6-7-8-9-10	8	422,-





PŘÍKLEPOVÝ VRTÁK SDS PLUS S KARBIDOVÝM HROTEM

- pro použití do betonu, cihel, kamene, dutých cihel, keramiky, mramoru apod.
- karbidové ostří vrtáku a tvar šroubovice pro rychlý odvod materiálu ven z otvoru zaručují dlouhou životnost a vysoký výkon
- přesné uložení karbidového hrotu do těla vrtáku při teplotě 1100 °C, vrták díky tomu odolává vyšším teplotám

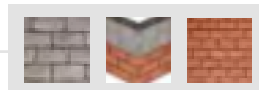

» Dodání do 10 dnů.

Objednáací kód	Průměr v mm	L 1 mm	L2 mm	Ks v balení	Cena Kč/ks
VSDS-0400P110	4,0	110	50	1	60,-
VSDS-0500P110	5,0	110	50	1	60,-
VSDS-0500P160	5,0	160	100	1	64,-
VSDS-0500P210	5,0	210	150	1	88,-
VSDS-0600P110	6,0	110	50	1	63,-
VSDS-0600P160	6,0	160	100	1	67,-
VSDS-0600P210	6,0	210	150	1	92,-
VSDS-0600P310	6,0	310	250	1	131,-
VSDS-0650P110	6,5	110	50	1	65,-
VSDS-0650P160	6,5	160	100	1	71,-
VSDS-0650P210	6,5	210	150	1	99,-
VSDS-0700P110	7,0	110	50	1	65,-
VSDS-0700P160	7,0	160	100	1	72,-
VSDS-0800P110	8,0	110	50	1	69,-
VSDS-0800P160	8,0	160	100	1	75,-
VSDS-0800P210	8,0	210	150	1	99,-
VSDS-0800P260	8,0	260	200	1	115,-
VSDS-0800P310	8,0	310	250	1	154,-
VSDS-0800P450	8,0	450	400	1	231,-
VSDS-0900P160	9,0	160	100	1	77,-
VSDS-1000P110	10,0	110	50	1	71,-
VSDS-1000P160	10,0	160	100	1	80,-
VSDS-1000P210	10,0	210	150	1	111,-
VSDS-1000P260	10,0	260	200	1	117,-
VSDS-1000P310	10,0	310	250	1	182,-
VSDS-1000P450	10,0	450	400	1	239,-
VSDS-1000P600	10,0	600	550	1	344,-
VSDS-1100P160	11,0	160	100	1	87,-
VSDS-1200P160	12,0	160	100	1	91,-
VSDS-1200P210	12,0	210	150	1	124,-
VSDS-1200P260	12,0	260	200	1	133,-
VSDS-1200P310	12,0	310	250	1	218,-
VSDS-1200P450	12,0	450	400	1	269,-
VSDS-1200P600	12,0	600	550	1	374,-
VSDS-1300P160	13,0	160	100	1	113,-
VSDS-1300P260	13,0	260	200	1	164,-
VSDS-1400P160	14,0	160	100	1	114,-
VSDS-1400P210	14,0	210	150	1	146,-
VSDS-1400P260	14,0	260	200	1	166,-
VSDS-1400P310	14,0	310	250	1	229,-
VSDS-1400P450	14,0	450	400	1	300,-
VSDS-1400P600	14,0	600	550	1	444,-
VSDS-1600P160	16,0	160	100	1	124,-
VSDS-1600P210	16,0	210	150	1	163,-
VSDS-1600P260	16,0	260	200	1	178,-

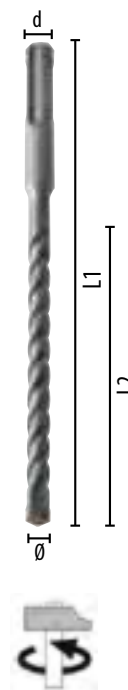



PŘÍKLEPOVÝ VRTÁK SDS – PLUS S KARBIDOVÝM HROTEM

- pro použití do betonu, cihel, kamene, dutých cihel, keramiky, mramoru apod.
- karbidové ostří vrtáku a tvar šroubovice pro rychlý odvod materiálu ven z otvoru zaručují dlouhou životnost a vysoký výkon
- přesné uložení karbidového hrotu do těla vrtáku při teplotě 1100 °C, vrták díky tomu odolává vyšším teplotám

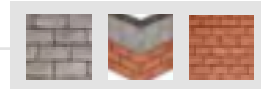

» Dodání do 10 dnů.

Objednací kód	Průměr v mm	L 1 mm	L2 mm	Ks v balení	Cena Kč/ks
VSDS-1600P310	16,0	310	250	1	247,-
VSDS-1600P450	16,0	450	400	1	343,-
VSDS-1600P600	16,0	600	550	1	440,-
VSDS-1800P210	18,0	210	150	1	181,-
VSDS-1800P260	18,0	260	200	1	243,-
VSDS-1800P310	18,0	310	250	1	267,-
VSDS-1800P450	18,0	450	400	1	391,-
VSDS-1800P600	18,0	600	550	1	485,-





PŘÍKLEPOVÝ VRTÁK SDS – MAX "KING"

- pro použití do betonu a armovaného betonu, vápencového pískovce, kamene, zdiva
- pro použití ve vrtacích kladivech s upínáním SDS-max
- 3 karbidové hroty se samostředícím bodem, 6 břitů

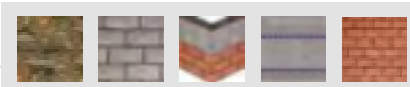

» Dodání do 10 dnů.

Objednáací kód	Průměr v mm	Počet břitů	L 1 mm	L2 mm	Ks v balení	Cena Kč/ks
VSDSM-1200P340	12,00	2	340	200	1	978,-
VSDSM-1200P540	12,00	2	540	400	1	1311,-
VSDSM-1400P340	14,00	2	340	200	1	1134,-
VSDSM-1400P540	14,00	2	540	400	1	1370,-

Objednáací kód	Průměr v mm	Počet břitů	L 1 mm	L2 mm	Ks v balení	Cena Kč/ks
VSDSM-1600P340	16,00	6	340	200	1	1407,-
VSDSM-1600P540	16,00	6	540	400	1	1613,-
VSDSM-1800P340	18,00	6	340	200	1	1218,-
VSDSM-1800P540	18,00	6	540	400	1	1593,-
VSDSM-1800P920	18,00	6	920	780	1	2894,-
VSDSM-2000P340	20,00	6	340	200	1	1312,-
VSDSM-2000P540	20,00	6	540	400	1	1577,-
VSDSM-2000P920	20,00	6	920	780	1	2851,-
VSDSM-2000P1300	20,00	6	1300	1160	1	4520,-
VSDSM-2000P1500	20,00	6	1500	1360	1	5035,-
VSDSM-2200P340	22,00	6	340	200	1	1537,-
VSDSM-2200P540	22,00	6	540	400	1	1775,-
VSDSM-2200P920	22,00	6	920	780	1	3068,-
VSDSM-2200P1300	22,00	6	1300	1160	1	5694,-
VSDSM-2400P340	24,00	6	340	200	1	1723,-
VSDSM-2400P540	24,00	6	540	400	1	1975,-
VSDSM-2400P920	24,00	6	920	780	1	3187,-
VSDSM-2500P340	25,00	6	340	200	1	1760,-
VSDSM-2500P540	25,00	6	540	400	1	1922,-
VSDSM-2500P920	25,00	6	920	780	1	3362,-
VSDSM-2500P1300	25,00	6	1300	1160	1	6025,-
VSDSM-2500P1500	25,00	6	1500	1360	1	6913,-
VSDSM-2600P540	26,00	6	540	400	1	2260,-
VSDSM-2600P920	26,00	6	920	780	1	4275,-
VSDSM-2800P540	28,00	6	540	400	1	2470,-
VSDSM-2800P690	28,00	6	690	550	1	3173,-
VSDSM-2800P920	28,00	6	920	780	1	4261,-
VSDSM-3000P540	30,00	6	540	400	1	2753,-
VSDSM-3000P920	30,00	6	920	780	1	4609,-
VSDSM-3200P540	32,00	6	540	400	1	3052,-
VSDSM-3200P920	32,00	6	920	780	1	5026,-
VSDSM-3200P1300	32,00	6	1300	1160	1	7337,-
VSDSM-3200P1500	32,00	6	1500	1360	1	9596,-
VSDSM-3500P540	35,00	6	540	400	1	3594,-
VSDSM-3500P920	35,00	6	920	780	1	5869,-
VSDSM-3800P540	38,00	6	540	400	1	4638,-
VSDSM-4000P540	40,00	6	540	400	1	5004,-
VSDSM-4000P920	40,00	6	920	780	1	7306,-
VSDSM-4000P1300	40,00	6	1300	1160	1	9126,-
VSDSM-4000P1500	40,00	6	1500	1360	1	16931,-
VSDSM-4500P540	45,00	6	540	400	1	7285,-
VSDSM-4500P780	45,00	6	920	780	1	9612,-
VSDSM-4500P1300	45,00	6	1300	1160	1	15781,-
VSDSM-4500P1500	45,00	6	1500	1360	1	18314,-



DIN 8035

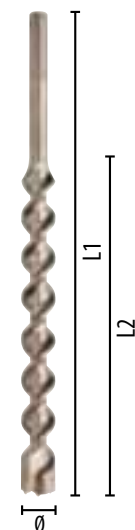



DIAMANTOVÝ VRTÁK/KORUNKA PRO VRTÁNÍ KACHLIČEK A DLAŽBY

- vrták pro mokré vrtání vrtačkou bez přiklepu
- kvalita diamantu umožňuje vrtání keramiky, porcelánu, žuly, mramoru a skla
- ideální pro vyvrtání otvorů do obkladů a dlažeb pro instalaci koupelnových doplňků
- použití: začněte vrtat s nástrojem pod úhlem 45° pro snadnější navrtání díry, a aby nedošlo k uklouznutí a poškození povrchu, poté pomalu postupujte do úhlu 90° a pokračujte ve vrtání

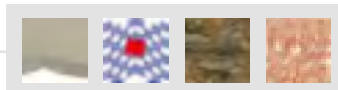

» Dodání do 10 dnů.

Objednací kód	Průměr v mm	L 1 mm	L2 mm	d mm	Ks v balení	Cena Kč/ks
VDIA-0500	5,00	70	40	9,5	1	346,-
VDIA-0600	6,00	70	40	9,5	1	346,-
VDIA-0800	8,00	80	40	9,5	1	447,-
VDIA-1000	10,00	80	40	9,5	1	509,-
VDIA-1200	12,00	80	40	9,5	1	608,-
VDIA-1400	14,00	80	40	9,5	1	728,-
VDIA-1500	15,00	80	40	9,5	1	794,-
VDIA-1600	16,00	90	50	9,5	1	794,-
VDIA-1700	17,00	90	50	9,5	1	888,-
VDIA-1800	18,00	90	50	9,5	1	888,-
VDIA-2000	20,00	90	50	9,5	1	1019,-
VDIA-2200	22,00	90	50	9,5	1	1116,-
VDIA-2500	25,00	90	50	9,5	1	1268,-
VDIA-2700	27,00	90	50	9,5	1	1361,-
VDIA-3000	30,00	90	50	9,5	1	1507,-
VDIA-3400	34,00	90	50	9,5	1	1705,-
VDIA-3500	35,00	90	50	9,5	1	1754,-
VDIA-4000	40,00	90	50	12,5	1	2001,-
VDIA-4500	45,00	90	50	12,5	1	2245,-
VDIA-5000	50,00	90	50	12,5	1	2501,-
VDIA-5500	55,00	90	50	12,5	1	2866,-
VDIA-6000	60,00	90	50	12,5	1	3126,-
VDIA-6500	65,00	90	50	12,5	1	3382,-



Tabulka odolnosti vůči opotřebení glazované dlažby

PEI	Charakteristika materiálu	Příklad použití
PEI 1	nízká odolnost	obkladový materiál
PEI2	malá zátěž	univerzální obklady, koupelny
PEI3	střední zátěž	vhodné do obývacích pokojů, chodeb apod. nevhodné do kuchyní, zádveří a vstupních hal
PEI4	vyšší odolnost	vhodné zejména do interiéru, dlažbu s označením mrazuvzdorná lze použít na terasy, přístupové chodníky
PEI5	nejvyšší odolnost	vhodné do restaurací, hotelů apod.



ČTYŘBŘITÝ VRTÁK DO SKLA S KARBIDOVÝM PLÁTKEM

- vysoce výkonný vrták vybavený speciálním tvrdokovovým plátkem určeným pro vrtání otvorů do skla, obkladů, keramiky a porcelánu
- břit je vyroben z karbidu wolframu
- při vrtání je nutno zajistit nízké otáčky bez přiklepu a odplavování odvrátaného materiálu vodou

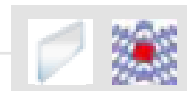

» Dodání do 10 dnů.

Objednací kód	Průměr v mm	L1 mm	Ks v balení	Cena Kč/ks
VSS-0300	3,00	62	1	103,-
VSS-0400	4,00	65	1	103,-
VSS-0500	5,00	67	1	103,-
VSS-0600	6,00	72	1	121,-
VSS-0800	8,00	77	1	157,-
VSS-1000	10,00	82	1	192,-
VSS-1200	12,00	87	1	228,-

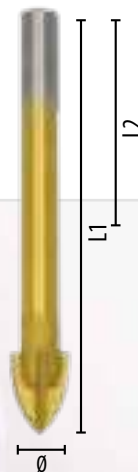

Doporučené otáčky (r.p.m.)

Průměr v mm	Sklo/keramika ot./min.
3 - 4 - 5	700 - 1000
6 - 6,5 - 7 - 8	550 - 750
9 - 10	350 - 550
12	250 - 400





VRTÁKY DO DŘEVA CRV, DIN 7487

- spirálový vrták s broušeným předřezem vhodný pro vrtání otvorů do měkkého a tvrdého dřeva bez otřepů
- velmi výkonný vrták s velkou životností

» Dodání do 10 dnů.

Objednací kód	Průměr v mm	L1 mm	L2 mm	d mm	Ks v balení	Cena Kč/ks
VD-0300	3,00	60	30	3	1	16,-
VD-0400	4,00	75	40	4	1	18,-
VD-0500	5,00	85	45	5	1	18,-
VD-0600	6,00	90	50	6	1	22,-
VD-0650	6,50	90	50	7	1	22,-
VD-0700	7,00	105	60	7	1	25,-
VD-0800	8,00	110	65	8	1	27,-
VD-0900	9,00	115	70	9	1	31,-
VD-1000	10,00	120	75	10	1	36,-
VD-1100	11,00	130	80	10	1	53,-
VD-1200	12,00	140	85	10	1	54,-
VD-1300	13,00	150	95	10	1	70,-
VD-1400	14,00	150	95	10	1	81,-
VD-1500	15,00	160	100	10	1	95,-
VD-1600	16,00	160	105	10	1	102,-
VD-1800	18,00	180	120	10	1	172,-
VD-2000	20,00	200	130	10	1	208,-
VD-2200	22,00	210	140	13	13	246,-
VD-2400	24,00	215	140	13	13	288,-
VD-2600	26,00	215	140	13	13	337,-
VD-2800	28,00	220	150	13	13	409,-
VD-3000	30,00	220	150	13	13	482,-



Objednací kód	Průměr v mm	Ks v balení	Cena Kč/ks
VDSET410	4 - 5 - 6 - 8 - 10	5	128,-
VDSET310	3 - 4 - 5 - 6 - 7 - 8 - 9 - 10	8	192,-





8

Oscilační
multifunkční
nástroje





PONORNÝ PILOVÝ LIST CO 8%

- pro ponorný řez do všech druhů dřeva i s hřebíky, sádrokartonu, plastu a tenkých kovů
- velmi rychlý a odolný list s vysokým řezným výkonem
- 8% kobaltová slitina zajišťuje extrémní odolnost a dlouhou životnost

Objednávací kód	L1 mm	L2 mm	L3 mm	Ks v balení	Cena Kč/ks
OSC086495	64	42	95	1	426,-



PONORNÝ PILOVÝ LIST CO 8% S DVOJITÝM "JAPONSKÝM" OZUBENÍM

- pro velmi rychlý a přesný řez do tvrdého dřeva, sádrokartonu, dřevotřísky, měkkých plastů a tenkých kovů
- 8% kobaltová slitina zajišťuje extrémní odolnost a dlouhou životnost

Objednávací kód	L1 mm	L2 mm	L3 mm	Ks v balení	Cena Kč/ks
OSC0845104	45	50	104	1	369,-
OSC086395	63	42	95	1	426,-



PRODLOUŽENÝ PONORNÝ PILOVÝ LIST HHS

- pro velmi rychlý a přesný řez do tvrdého dřeva, sádrokartonu, dřevotřísky, plastů a tenkých kovů
- prodloužený pilový list umožňuje řez do větší hloubky

Objednávací kód	L1 mm	L2 mm	L3 mm	Ks v balení	Cena Kč/ks
OSHSS45110	45	56	110	1	316,-



CELOOBVODOVÝ PILOVÝ KOTOUČ HSS-M2

- pro rychlé a precizní řezy do tvrdého dřeva, sádrokartonu, dřevotřísky, plastů a tenkých kovů do tloušťky 1 mm

Objednávací kód	Popis	L1 mm	Ks v balení	Cena Kč/ks
OSPC80	Kruhový HSS - M2	80	1	495,-



SEGMENTOVÝ PILOVÝ KOTOUČ HSS S VYPOUKLÝM STŘEDEM

- pro rychlé a precizní řezy do tvrdého dřeva, parket, dřevotřísky, sádrokartonu, plastů, laminátu a tenkých kovů do tloušťky 1 mm
- ideální pro práci v rozích

Objednávací kód	Popis	L1 mm	Ks v balení	Cena Kč/ks
OSPS88	Půlměsíc HSS - M2	88	1	305,-



SEGMENTOVÝ PILOVÝ KOTOUČ HSS

- pro rychlé a precizní řezy do tvrdého dřeva, parket, dřevotřísky, sádrokartonu, plastů, laminátu a tenkých kovů do tloušťky 1 mm
- ideální pro práci v rozích

Objednávací kód	Popis	L1 mm	Ks v balení	Cena Kč/ks
OSPS80	Půlměsíc HSS - M2	80	1	544,-





RAŠPLE Z KARBIDU VE TVARU TROJÚHELNÍKU

- čepel je potažena pájenými střepinami z karbidu a účinně odstraňuje a brousí materiály, jako jsou beton, cihly, dlaždice a keramika
- vhodná pro škrábání dřeva, řezání tvrzených lepidel a tenkých vrstev a leptání nebo škrábání zdiva
- trojúhelníkový tvar umožňuje snadné použití v úzkých rozích

Objednací kód	L1 mm	Ks v balení	Cena Kč/ks
OSRT80	80	1	558,-



RAŠPLE Z KARBIDU VE TVARU SLZY

- konstrukce zapuštěného řezu umožňuje snadné použití v úzkých rozích (90°)
- karbidový povlak je vynikající pro opracování betonu, cihel nebo dlaždic
- uchycení segmentového kotouče se může měnit dle potřeby, což optimalizuje jeho opotřebení a ten tím získává delší životnost
- vysoká přesnost a rychlost řezu

Objednací kód	L1 mm	L2mm	Ks v balení	Cena Kč/ks
OSPS88	70	86	1	695,-



DIAMANTOVÝ PILOVÝ LIST "LONG LIFE"

- použití: polykarbonát, beton, cihly, dlaždice, tvrdý plast
- vhodné zejména pro přesné, dlouhé a rovné řezy s vysokou řeznou rychlostí
- tenký řez o tloušťce cca 2 mm, snazší řezání v rozích
- vysoká životnost

Objednací kód	L1 mm	L2 mm	L3 mm	Ks v balení	Cena Kč/ks
OSDL	33	41	95	1	707,-



SEGMENTOVÝ DIAMANTOVÝ KOTOUČ S VYPOUKLÝM STŘEDEM

- použití: polykarbonát, beton, cihly, dlaždice, tvrdý plast
- ideální pro frézování menších výřezů do měkkých obkládaček či odstranění spár u dlažby a obkladů

Objednací kód	Popis	L1 mm	Ks v balení	Cena Kč/ks
OSDS88	diamantová čepel	88	1	867,-



Objednací kód	Popis	L1 mm	Ks v balení	Cena Kč/ks
OSDS65	diamantová čepel	65	1	752,-



CELOOBVODOVÝ DIAMANTOVÝ KOTOUČ S VYPOUKLÝM STŘEDEM

- k vysekávání poškozených spár dlaždic a pro řezání drážek do sádry, porézniho betonu, plastu a podobných stavebních materiálů
- tenký řez o tloušťce cca 2 mm

Objednací kód	Popis	L1 mm	Ks v balení	Cena Kč/ks
OSDC88	diamantová čepel	88	1	1249,-



STÍRACÍ ŠKRABKA

- vynikající pro odstranění starých tvrdých nátěrů, cementových dlaždic, zbytků lepidla, lepidla na dlaždice a spodních materiálů, či podlahových nátěrů
- navržena pro přesné řezání do rohů a úhlů

Objednací kód	L1 mm	L2 mm	L3 mm	Ks v balení	Cena Kč/ks
OSSC50	50	25	70	1	266,-





KONVEXNÍ (VYPOUKLÝ) SEGMENTOVÝ NŮŽ

- vynikající pro řezání tuhých materiálů jako jsou linoleum, guma, koberce, silná textilie, karton či kůže až do hloubky řezu 2 mm
- ideální pro práce v rozích a na hranách bez proříznutí
- vysoký výkon a životnost

Objednací kód	L1 mm	L2 mm	L3 mm	Ks v balení	Cena Kč/ks
OSVN51	51	31	73	1	465,-



UNIVERZÁLNÍ ŘEZACÍ LIST TROJÚHELNÍKOVÉHO TVARU

- univerzální rezač se zvlněným výbrusem
- pro řezání tuhých materiálů jako jsou linoleum, guma, koberce, tmel, silná textilie, karton či kůže, pro dělení sklenářského tmelu či řezání izolačních materiálů

Objednací kód	L1 mm	L2 mm	Ks v balení	Cena Kč/ks
OST51	51	102	1	485,-



HÁKOVÁ ČEPEL NA SILIKON A TĚSNĚNÍ

- vynikající pro rychlé a bezpečné řezání a odstranění hluboce usazeného silikonového těsnění nebo měkkých lepidel mezi povrchy podkladu
- ideální pro použití ve stavebním, automobilovém a lodním průmyslu

Objednací kód	L1 mm	L2 mm	L3 mm	Ks v balení	Cena Kč/ks
OSH3	3	30	67	1	412,-
OSH4	4	30	67	1	412,-
OSH5	5	30	67	1	412,-



BRUSNÁ PODLOŽKA PRSTOVÉHO TVARU

- + 9ks brusných papírů (3x P80, 3x P120, 3x P240)
- ideální pro použití ve velmi těsných a špatně dostupných místech
- upnutí brusného papíru na suchý zip

Objednací kód	Zrnitost	L1 mm	Ks v balení	Cena Kč/ks
OSPT37	80 - 120 - 240	37	1 + 9	362,-



SET 20 KS BRUSNÝCH PAPIRŮ PRO PRSTOVOU PODLOŽKU, ZRNO P80–P120

- pro obrábění a broušení dřeva
- vysoký úběr materiálu
- nosným materiálem je velice pevný papír se suchým zipem

Objednací kód	Zrnitost	L1 mm	Balení	Ks v balení	Cena Kč/ks
OSPT37P80	80	37	krabička	20	11,-
OSPT37P120	120	37	krabička	20	11,-



TROJÚHELNÍKOVÝ UNAŠEČ DELTA 80x80x80MM SE SUCHÝM ZIPEM

- ideální pro použití ve velmi těsných a špatně dostupných místech
- upnutí brusného papíru na suchý zip

Objednací kód	Zrnitost	L1 mm	Ks v balení	Cena Kč/ks
OSD80		80	1	452,-





SETY 20 KS BRUSNÝCH PAPIRŮ PRO TROJÚHELNÍKOVOU PODLOŽKU 80x80x80MM

- pro obrábění a broušení dřeva
- vysoký úběr materiálu
- nosným materiálem je velice pevný papír se suchým zipem
- zrnitost P80, P120, P240

Objednací kód	Zrnitost	L1 mm	Ks v balení	Cena Kč/ks
OSD80P80	80	80	20	13,-
OSD80P120	120	80	20	13,-
OSD80P240	240	80	20	13,-



TROJÚHELNÍKOVÝ UNAŠEČ 100X80X100MM SE SUCHÝM ZIPEM

- + 9ks brusných papírů (3x P80, 3x P120, 3x P240)
- ideální pro použití ve velmi těsných a špatně dostupných místech
- upnutí brusného papíru na suchý zip

Objednací kód	Zrnitost	L1 mm	L2 mm	Ks v balení	Cena Kč/ks
OSD80100	80 - 120 - 240	80	100	1 + 9	617,-



SETY 20 KS BRUSNÝCH PAPIRŮ PRO TROJÚHELNÍKOVOU PODLOŽKU 100X80X100MM

- pro obrábění a broušení dřeva
- vysoký úběr materiálu
- nosným materiálem je velice pevný papír se suchým zipem
- zrnitost P80, P120, P240

Objednací kód	Zrnitost	Rozměry	Ks v balení	Cena Kč/ks
OSD80100P80	80	100 x 80 x 100 mm	20	15,-
OSD80100P120	120	100 x 80 x 100 mm	20	15,-



PODLOŽNÝ TALÍŘ PRO BRUSNÉ KRUHOVÉ VÝSEKY 115MM

- + 9ks brusných papírů (3x P80, 3x P120, 3x P240)
- pro obrábění a broušení dřeva
- upnutí brusného papíru na suchý zip

Objednací kód	Zrnitost	Rozměry	Ks v balení	Cena Kč/ks
OUF115S	80 - 120 - 240	Ø 115 mm, 9 děr	1 + 9	463,-



SETY 20 KS BRUSNÝCH KRUHOVÝCH VÝSEKŮ 115MM

- pro obrábění a broušení dřeva
- vysoký úběr materiálu
- nosným materiálem je velice pevný papír se suchým zipem
- zrnitost P80, P120, P240

Objednací kód	Zrnitost	Rozměry	Ks v balení	Cena Kč/ks
OV1150809S	80	Ø 115 mm, 9 děr	20	23,-
OV1151209S	120	Ø 115 mm, 9 děr	20	23,-



MULTIFUNKČNÍ PROFILOVÝ BRUSNÝ SET

- šest různých tvarů profilových nástavců (přímé, konvexní malé/velké, konkávní, 90° profily)
- devět brusných papírů (3x P80, 3x P120, 3x P240)
- pro profilové broušení dřeva, železa, plastu a staré barvy

Objednací kód	Zrnitost	Rozměry	Ks v balení	Cena Kč/ks
OSCSET	80 - 120 - 240	-	6 + 9	857



SETY 20 KS PROFILOVÝCH BRUSNÝCH PAPIRŮ

- pro profilové broušení dřeva, železa, plastu a staré barvy
- vysoký úběr materiálu
- nosným materiálem je velice pevný papír se suchým zipem
- zrnitost P80, P120, P240

Objednací kód	Zrnitost	Rozměry	Ks v balení	Cena Kč/ks
OVARCH	80	-	20	13,-
OVARCH	80	-	20	13,-





9

**Diamantové
kotouče
a nástroje**



OPTIMA
PRECISE



DIAMANTOVÉ KOTOUČE A NÁSTROJE OPTIMA

DIAMANTOVÉ KOTOUČE OPTIMAprofi

» na beton, armovaný beton a další stavební materiál

- univerzální diamantový kotouč profi, který dosahuje vynikajících řezných výkonů na běžných stavebních materiálech
- vhodný zejména pro řezání betonu, armovaného betonu, cihel + ostatních stavebních materiálů, přírodního a umělého kamene
- řezání za sucha i za mokra



Objednací kód	Průměr v mm	Roz. segmentu v mm	Tloušťka těla	Počet segmentů	Upínací otvor	Ks v balení	Cena Kč/ks
DP115	115	2,0 x 8 x 31,0	1,2 mm	9	22,20 mm	1	612,-
DP125	125	2,0 x 8 x 31,0	1,3 mm	10	22,20 mm	1	688,-
DP150	150	2,0 x 8 x 31,0	1,4 mm	12	22,20 mm	1	954,-
DP180	180	2,0 x 8 x 33,0	1,5 mm	14	22,20 mm	1	1 273,-
DP230	230	2,4 x 8 x 38,0	1,7 mm	16	22,20 mm	1	1 566,-



Segmenty navařené laserem.



Objednací kód	Průměr v mm	Roz. segmentu v mm	Tloušťka těla	Počet segmentů	Upínací otvor	Ks v balení	Cena Kč/ks
DP30020	300	3,2 x 10 x 40,0	2,3 mm	21	20,00 mm	1	3 258,-
DP30025	300	3,2 x 10 x 40,0	2,3 mm	21	25,40 mm	1	3 258,-
DP35020	350	3,2 x 10 x 40,0	2,3 mm	24	20,00 mm	1	3 894,-
DP35025	350	3,2 x 10 x 40,0	2,3 mm	24	25,40 mm	1	3 894,-
DP40025	400	3,6 x 10 x 40,0	2,5 mm	28	25,40 mm	1	5 274,-
DP45025	450	3,6 x 10 x 40,0	2,8 mm	32	25,40 mm	1	6 030,-



Segmenty navařené laserem.

DIAMANTOVÉ KOTOUČE OPTIMAprofi

» na asfalt

- diamantový kotouč dosahující vysokých řezných výkonů zejména při řezání asfaltu a asfaltu s betonovým podkladem
- určen pro náročné profesionální podmínky
- dělené materiály: asfalt a asfalto-beton, čerstvý beton, šamot, pískovec a porotherm
- řezání za sucha i za mokra



Objednací kód	Průměr v mm	Roz. segmentu v mm	Tloušťka těla	Počet segmentů	Upínací otvor	Ks v balení	Cena Kč/ks
DA30025B	300	3,2 x 10 / 18,0 x 40	2,2 mm	21	25,40 mm	1	3 372,-
DA35025B	350	3,2 x 10 / 18,0 x 40	2,3 mm	24	25,40 mm	1	3 894,-
DA35025A	350	3,2 x 10 / 18,0 x 40	2,3 mm	24	25,40 mm	1	5 841,-
DA40025B	400	3,8 x 10 / 18,0 x 40	3,2 mm	28	25,40 mm	1	5 841,-
DA40025A	400	3,8 x 10 / 18,0 x 40	3,2 mm	28	25,40 mm	1	6 291,-
DA45025B	450	3,8 x 10 / 18,0 x 40	3,2 mm	32	25,40 mm	1	6 210,-
DA45025A	450	3,6 x 10 / 18,0 x 40	3,2 mm	32	25,40 mm	1	7 758,-



Segmenty navařené laserem.





DIAMANTOVÉ KOTOUČE OPTIMAprofi - TURBO

» na pálené tašky

- univerzální diamantový kotouč, který dosahuje vynikajících řezných výkonů prakticky na všech běžných stavebních materiálech
- vhodný zejména pro řezání pálených tašek, betonu, běžné stavební materiály
- řezání za sucha i za mokra



Objednávací kód	Průměr v mm	Roz. segmentu v mm	Tloušťka těla	Počet segmentů	Upínací otvor	Ks v balení	Cena Kč/ks
AT115	115	2,2 x 8,0 / 20,0 x 31,0/52	1,3 mm	8	22,20 mm	1	520,-
AT125	125	2,2 x 8,0 / 20,0 x 40,0/52	1,4 mm	8	22,20 mm	1	585,-
AT150	150	2,5 x 8,0 / 20,0 x 43,0	1,5 mm	10	22,20 mm	1	726,-
AT180	180	2,5 x 8,0 / 20,0 x 43,0	1,6 mm	11	22,20 mm	1	1 081,-
AT230	230	2,6 x 8,0 / 24,0 x 55,0	1,7 mm	12	22,20 mm	1	1 354,-



Segmenty jsou lisovány na tělo velkým tlakem při vysoké teplotě.

Pouze do vyprodání zásob.

DIAMANTOVÉ KOTOUČE OPTIMAdiamant

» na beton a stavební materiály

- diamantový kotouč s bezkonkurenčním poměrem výkon/cena určený k méně náročnému dělení stavebních materiálů, který uspokojí většinu řemeslníků a ostatních uživatelů
- dělené materiály: beton, zámková dlažba, betonová dlažba, betonové tašky, cihly, přírodní a umělý kámen
- řezání za sucha i za mokra



Objednávací kód	Průměr v mm	Roz. segmentu v mm	Tloušťka těla	Počet segmentů	Upínací otvor	Ks v balení	Cena Kč/ks
TD115	115	2,0 x 7,0 x 38,0	1,5 mm	8	22,20 mm	1	285,-
TD125	125	2,0 x 7,0 x 37,0	1,5 mm	9	22,20 mm	1	335,-
TD150	150	2,0 x 7,0 x 35,0	1,5 mm	12	22,20 mm	1	450,-
TD180	180	2,2 x 7,0 x 35,0	1,7 mm	14	22,20 mm	1	625,-
TD230	230	2,4 x 7,0 x 35,0	1,9 mm	18	22,20 mm	1	815,-



Segmenty jsou na tělo připevněny sintrováním.





DIAMANTOVÉ KOTOUČE A NÁSTROJE OPTIMA

DIAMANTOVÉ KOTOUČE OPTIMAdiamant - TURBO s celistvým okrajem

» na beton a stavební materiály

- univerzální diamantový kotouč s výborným poměrem výkon/cena, který dosahuje vynikajících řezných výkonů prakticky na všech běžných stavebních materiálech
- vhodný zejména pro řezání betonu, šamotu, betonových tašek, pálených tašek, cihel, zámkové dlažby, betonové dlažby, přírodního a umělého kamene
- řezání za sucha i za mokra



Objednací kód	Průměr v mm	Roz. segmentu v mm	Tloušťka těla	Počet segmentů	Upínací otvor	Ks v balení	Cena Kč/ks
SWT115	115	1,8 x 7,0	1,2 mm	1	22,20 mm	1	285,-
SWT125	125	2,0 x 7,0	1,4 mm	1	22,20 mm	1	335,-
SWT150	150	2,6 x 7,0	1,6 mm	1	22,20 mm	1	450,-
SWT180	180	2,6 x 7,0	1,6 mm	1	22,20 mm	1	625,-
SWT230	230	2,6 x 7,0	1,8 mm	1	22,20 mm	1	815,-



Segmenty jsou na tělo připraveny sintrováním.

DIAMANTOVÉ KOTOUČE EXPRES

- diamantový kotouč s dobrým výkonem a velmi příznivou cenou určený k méně náročnému dělení stavebních materiálů zejména pro drobné řemeslníky a kutily
- dělené materiály: beton, zámková dlažba, betonová dlažba, betonové tašky, cihly, přírodní a umělý kámen
- řezání za sucha i za mokra



Objednací kód	Průměr v mm	Roz. segmentu v mm	Tloušťka těla	Počet segmentů	Upínací otvor	Ks v balení	Cena Kč/ks
XD115	115	2,0 x 7,0 x 35,0	1,3 mm	9	22,20 mm	1	177,-
XD125	125	2,0 x 7,0 x 35,0	1,4 mm	9	22,20 mm	1	205,-
XD150	150	2,0 x 7,0 x 34,0	1,5 mm	12	22,20 mm	1	273,-
XD180	180	2,2 x 7,0 x 34,0	1,8 mm	14	22,20 mm	1	345,-
XD230	230	2,4 x 7,0 x 34,0	2,0 mm	18	22,20 mm	1	511,-



Segmenty jsou na tělo připraveny sintrováním.

DIAMANTOVÉ KOTOUČE OPTIMAprofi

» na kachle

- diamantový kotouč s vysokým výkonem, vynikajícími řeznými vlastnostmi a dlouhou životností je určen pro náročné profesionální podmínky
- vhodný zejména pro řezání kachliček, keramické dlažby, glazované keramiky a mramoru
- řezání za sucha i za mokra



Objednací kód	Průměr v mm	Roz. segmentu v mm	Tloušťka těla	Počet segmentů	Upínací otvor	Ks v balení	Cena Kč/ks
DK115	115	1,5 x 7,0 x --	1,0 mm	1	22,20 mm	1	332,-
DK125	125	1,5 x 7,0 x --	1,0 mm	1	22,20 mm	1	414,-
DK150	150	2,0 x 7,0 x --	1,2 mm	1	22,20 mm	1	593,-
DK180	180	2,2 x 7,0 x --	1,3 mm	1	22,20 mm	1	752,-
DK230	230	2,4 x 7,0 x --	1,3 mm	1	22,20 mm	1	1 138,-
DK250	250	2,4 x 7,0 x --	1,5 mm	1	25,40 mm	1	1 350,-

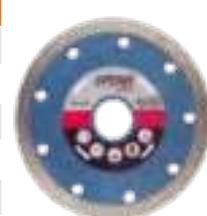

Ostří je na tělo kotouče lisováno tlakem při vysoké teplotě.

DIAMANTOVÉ KOTOUČE OPTIMAdiamant

» na kachle

- diamantový kotouč s dobrými řeznými parametry a příznivou cenou je určen pro drobné řemeslníky a náročné kutily
- vhodný zejména pro řezání kachliček, keramické dlažby, glazované keramiky a mramoru
- řezání za sucha i za mokra



Objednací kód	Průměr v mm	Roz. segmentu v mm	Tloušťka těla	Počet segmentů	Upínací otvor	Ks v balení	Cena Kč/ks
SK115	115	2,0 x 7,0 x -	1,3 mm	1	22,20 mm	1	157,-
SK125	125	2,0 x 7,0 x -	1,5 mm	1	22,20 mm	1	181,-
SK150	150	2,0 x 7,0 x -	1,5 mm	1	22,20 mm	1	346,-



Segmenty jsou na tělo připraveny sintrováním.



DIAMANTOVÉ KOTOUČE A NÁSTROJE OPTIMA

DIAMANTOVÉ KOTOUČE OPTIMAprofi HRNCOVÉ

- určený pro broušení rovinných ploch stavebních materiálů
- dosahuje mírně hrubšího povrchu než při broušení kotoučem s turbo segmentem
- odstraňuje vrásky a povrchové úpravy jako graffiti, barvy, tér nebo živici a staré zvětralé nátěry na betonových površích, nivelizuje potěry a připravuje podklady na nové položení průmyslových podlah, odstraňuje všechny betonové "nosy" a zbytky od bednění
- výsledkem je čistý, vybroušený povrch
- opracovávané materiály: beton, zámková dlažba, betonová dlažba, omítky, cihly
- broušení za sucha i mokra



Objednací kód	Průměr v mmm	Roz. segmentu v mm	Tloušťka těla	Upínací otvor	Ks v balení	Cena Kč/ks
DH115	115	5,0 x 8,0 x -	3,2 mm	22,20 mm	1	2 505,-
DH125	125	5,0 x 8,0 x -	3,2 mm	22,20 mm	1	2 710,-
DH150	150	5,0 x 8,0 x -	3,2 mm	22,20 mm	1	3 202,-
DH180	180	5,0 x 8,0 x -	3,6 mm	22,20 mm	1	3 780,-
DH230	230	5,0 x 8,0 x -	3,6 mm	22,20 mm	1	5 900,-



DIAMANTOVÉ KOTOUČE OPTIMAprofi s TURBO SEGMENTEM

- určený pro broušení rovinných ploch stavebních materiálů
- dosahuje do hladka vybroušeného povrchu na rozdíl od broušení kotoučem s dvouřadým segmentem
- odstraňuje vrásky a povrchové úpravy jako graffiti, barvy, tér nebo živici a staré zvětralé nátěry na betonových površích, nivelizuje potěry a připravuje podklady na nové položení průmyslových podlah, odstraňuje všechny betonové "nosy" a zbytky od bednění
- výsledkem je čistý, do hladka vybroušený povrch
- dělené materiály: beton, zámková dlažba, betonová dlažba, omítky, cihly
- broušení za sucha i za mokra



Objednací kód	Průměr v mmm	Roz. segmentu v mm	Tloušťka těla	Upínací otvor	Ks v balení	Cena Kč/ks
DHT115	115	5,4 x 19,0	3,2 mm	22,20 mm	1	2 705,-
DHT125	125	6,0 x 19,0	3,2 mm	22,20 mm	1	2 910,-
DHT150	150	6,0 x 19,0	3,2 mm	22,20 mm	1	3 482,-
DHT180	180	6,0 x 19,0	3,6 mm	22,20 mm	1	4 290,-
DHT230	230	6,0 x 19,0	3,6 mm	22,20 mm	1	6 400,-



DIAMANTOVÉ BRUSNÉ KOTOUČE OPTIMAdiamant s TURBO SEGMENTEM

- určený pro broušení rovinných ploch stavebních materiálů
- dosahuje do hladka vybroušeného povrchu
- odstraňuje vrásky a povrchové úpravy jako graffiti, barvy, tér nebo živici a staré zvětralé nátěry na betonových površích, nivelizuje potěry a připravuje podklady na nové položení průmyslových podlah, odstraňuje všechny betonové "nosy" a zbytky od bednění
- výsledkem je čistý, do hladka vybroušený povrch
- dělené materiály: beton, zámková dlažba, betonová dlažba, omítky, cihly
- broušení za sucha i za mokra



Objednací kód	Průměr v mmm	Roz. segmentu v mm	Tloušťka těla	Upínací otvor	Ks v balení	Cena Kč/ks
DHLT115	115	4,0 x 19,0	3,2 mm	22,20 mm	1	910,-
DHLT125	125	4,0 x 19,0	3,2 mm	22,20 mm	1	999,-
DHLT150	150	4,0 x 19,0	3,2 mm	22,20 mm	1	1250,-



Přehled použití diamantových kotoučů OPTIMA

Kvalita Označení kotouče	profi DP	profi DA	profi AT	profi DK	profi DH, DHT	standard SK	standard TD	standard SWT	hoby+ XD
Asfalt		●●●●	●						
Beton vyzrálý	●●●●		●●		●●●●		●●●●	●●●●	●●
Beton vyzrálý, armovaný	●●●●		●●						
Beton nevyzrálý	●●	●●	●●						
Cihly	●●		●●●●		●		●●	●●	●
Dlažba betonová	●●●●		●●		●●		●●●●	●●●●	●●
Dlažba zámková	●●●●		●●		●●		●●	●●	●●
Tašky pálené	●		●●●●				●●	●●	
Tašky betonové	●●		●●				●●●●	●●	●●
Šamot, kachle	●	●●●●	●●				●●	●	
Žula	●		●					●	
Pískovec		●●●●	●●					●	
Umělý a přírodní kámen	●●						●●	●●	●
Obklady, kamenická dlažba				●●●●		●●		●	
Glazovaná keramika				●●●●		●●			
Mramor				●●		●			



PILOVÉ KOTOUČE OPTIMAtools DO OKRUŽNÍCH PIL

- kvalitní pilové kotouče osazené plátkami karbidu wolframu
- vhodné pro použití – na měkká masiva (smrk, borovice) se hodí kotouč s menším počtem zubů (střídavě šikmé broušení) – na tvrdá masiva se hodí kotouč s větším počtem zubů
- lamino, hliník a plast je nutno řezat kotoučem se střídavým trapézovým zubem, popř. kotoučem s větším počtem zubů

Objednací kód	Průměr v mm	Počet zubů	Typ	Upínací otvor	Ks v balení	Cena Kč/ks
OPA14030	140	30	ATB	20 mm	1	211,-
OPA16024	160	24	ATB	20 mm	1	227,-
OPA16040	160	40	ATB	20 mm	1	254,-
OPA16060	160	60	ATB	20 mm	1	300,-
OPA18024	180	24	ATB	20 mm	1	262,-
OPA18040	180	40	ATB	20 mm	1	292,-
OPA18060	180	60	ATB	20 mm	1	323,-
OPA20024	200	24	ATB	30 mm	1	304,-
OPA20040	200	40	ATB	30 mm	1	358,-
OPA20060	200	60	ATB	30 mm	1	423,-



- ozubení TCG je vhodné pro řezání lamina

Objednací kód	Průměr v mm	Počet zubů	Typ	Upínací otvor	Ks v balení	Cena Kč/ks
OPT16060	160	60	TCG	20 mm	1	300,-
OPT18060	180	60	TCG	20 mm	1	323,-
OPT20060	200	60	TCG	30 mm	1	423,-



Standardní pilové kotouče s břitovými destičkami pro řezání dřeva a plastů:

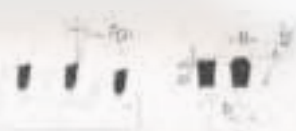

TYP - TCG



TYP - ATB

BEZPEČNOST PŘI PRÁCI S PILOVÝMI KOTOUČI OPTIMAtools



- » dodržujte bezpečnostní doporučení
- » použijte ochranu očí
- » použijte ochranu sluchu
- » použijte rukavice
- » použijte protiprašnou masku
- » zákaz použití jakkoli poškozeného nástroje





10

**Ochranné
pracovní
pomůcky**



OPTIMA
PRECISE

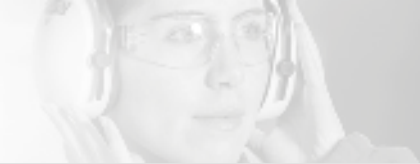

PRACOVNÍ BRÝLE SE ZVÝŠENOU PEVNOSTÍ K OCHRANĚ ZRAKU PŘED NÁRAZEM LETÍCÍCH ČÁSTIC (12 M/S) - S

- nastavitelná délka straníc pro optimální přizpůsobení tváři
- optická třída 1 = žádné nebo uživatelem nerozpoznatelné zkreslení
- CE, EN166

Objednací kód	Min. objednácní množství	Ks v balení	Cena Kč/ks
BT01	6	6/12/240	39,-



PRACOVNÍ BRÝLE SE ZVÝŠENOU PEVNOSTÍ K OCHRANĚ ZRAKU PŘED NÁRAZEM LETÍCÍCH ČÁSTIC (12 M/S) - S

- možnost nasazení na dioptrické brýle
- optická třída 1 = žádné nebo uživatelem nerozpoznatelné zkreslení
- CE, EN166

Objednací kód	Min. objednácní množství	Ks v balení	Cena Kč/ks
BD01	6	6/12/240	32,-



PRACOVNÍ BRÝLE K OCHRANĚ ZRAKU PŘED NÁRAZEM RYCHLE LETÍCÍCH ČÁSTIC (45 M/S) - F

- měkké stranice, extra nízká hmotnost, výborně sedící tvar, UV filtr
- optická třída 1 = žádné nebo uživatelem nerozpoznatelné zkreslení
- CE, EN166

Objednací kód	Min. objednácní množství	Ks v balení	Cena Kč/ks
BN01	6	6/12/300	53,-



CHRÁNIČE SLUCHU S ERGONOMICKÝM DESIGNEM

- měkké a široké polštáře z PVC
- míra snížení hluku NRR: 27db
- CE, EN352-1

Objednací kód	Min. objednácní množství	Ks v balení	Cena Kč/ks
S27DB	1	1/50	79,-



JEDNORÁZOVÉ TVAROVATELNÉ ZÁTKOVÉ CHRÁNIČE SLUCHU Z VELMI MĚKKÉ PU PĚNY

- oblé zakončení
- minimální a rovnoměrný tlak na stěnu sluchovodu
- CE, EN352-2

Objednací kód	Min. objednácní množství	Ks v balení	Cena Kč/ks
SDU	100	100/2000	3,-



JEDNORÁZOVÉ TVAROVATELNÉ ZÁTKOVÉ CHRÁNIČE SLUCHU SE ŠŤŮRKOU

- z velmi měkké PU pěny s obličným zakončením
- minimální a rovnoměrný tlak na stěnu sluchovodu
- CE, EN 352-2

Objednací kód	Min. objednácní množství	Ks v balení	Cena Kč/ks
SDU25	100	100/2000	5,-





TVAROVANÝ RESPIRÁTOR BEZ VÝDECHOVÉHO VENTILU

- FFP1 - vhodné použití proti pevným částicím a kapalným aerosolům
- CE, EN 149

Objednávací kód	Min. objednávací množství	Ks v balení	Cena Kč/ks
RFFP1	20	20/400	18,-



TVAROVANÝ RESPIRÁTOR S VÝDECHOVÝM VENTILEM

- FFP1 - vhodné použití proti pevným částicím a kapalným aerosolům
- CE, EN 149

Objednávací kód	Min. objednávací množství	Ks v balení	Cena Kč/ks
RVFFP1	10	10/200	22,-



TVAROVANÝ RESPIRÁTOR S VÝDECHOVÝM VENTILEM

- FFP2 - vhodné pro použití při řezání, broušení, frézování, svařování a vrtání kovů, broušení sádry, plastů a tmelů
- CE, EN 149

Objednávací kód	Min. objednávací množství	Ks v balení	Cena Kč/ks
RVFFP2	10	10/200	25,-





UNIVERZÁLNÍ RUKAVICE BUNTING LIGHT

- pletené bežešvé polyesterové rukavice
- máčené v PU v dlani a na prstech
- elastická manžeta
- CE, EN388 (4131)

Objednávací kód	Velikost	Min. objednávací množství	Ks v balení	Cena Kč/ks
ORBL6	6"	12 párů	12/300 párů	9,60
ORBL8	8"	12 párů	12/300 párů	9,60
ORBL10	10"	12 párů	12/300 párů	9,60
ORBL11	11"	12 párů	12/300 párů	9,60



KOMBINOVANÉ RUKAVICE SPARK

- dlaň ze žluté vepřové štípenky
- hřbet a manžeta z pružované bavlněné tkaniny
- podšívka na dlani
- CE, EN388 (1121)

Objednávací kód	Velikost	Min. objednávací množství	Ks v balení	Cena Kč/ks
ORS10	10"	6 párů	6/12/120 párů	30,30



POVRSTVENÉ RUKAVICE PALAWAN

- pletené bežešvé nylonové rukavice s vrstvou
- mikroporézního paropropustného latexu v dlani a na prstech
- pružný náplet na zápěstí
- CE, EN 388 (3131)

Objednávací kód	Velikost	Min. objednávací množství	Ks v balení	Cena Kč/ks
ORP7	7"	6 párů	6/12/120 párů	33,20
ORP9	9"	6 párů	6/12/120 párů	33,20
ORP11	11"	6 párů	6/12/120 párů	33,20



SVÁŘECKÉ RUKAVICE EAGLE

- celokožené svářecí rukavice
- dlaň a prsty z tříděné jemné jehnětiny
- hřbet a manžeta z štipané hovězí
- šito kevlarovou nití
- CE, EN388 (3123), EN407 (412x4x), EN12477 A

Objednávací kód	Velikost	Min. objednávací množství	Ks v balení	Cena Kč/ks
ORE11	11"	1 párů	6/12/120 párů	74,-



UNIVERZÁLNÍ RUKAVICE WINGS BLACK

- jemný bežešvý polyesterový úplet
- pružná manžeta
- dlaň a prsty pokryté tenkou vrstvou polyuretanu
- CE, EN388 (4131)

Objednávací kód	Velikost	Min. objednávací množství	Ks v balení	Cena Kč/ks
ORB7	7"	6 párů	6/12/120 párů	14,80
ORB9	9"	6 párů	6/12/120 párů	14,80
ORB11	11"	6 párů	6/12/120 párů	14,80





SVÁŘEČSKÉ RUKAVICE WELDERKING

- celokožené svářečské rukavice
- ze silné hovězí štipenky
- bavlněná podšívka
- kryté švy šité kevlarovou nití
- CE, EN388 (4144), EN407 (413x4x), EN12477 A

Objednávací kód	Velikost	Min. objednávací množství	Ks v balení	Cena Kč/ks
ORW11	11"	1 pár	6/12/60 párů	90,-



MÁČENÉ RUKAVICE ZEBRA

- šitý bavlněný úplet polomáčený v nitrilu
- pružný bavlněný náplet na zápěstí
- CE, EN388 (4111)

Objednávací kód	Velikost	Min. objednávací množství	Ks v balení	Cena Kč/ks
ORZ7	7"	6 párů	6/12/144 párů	15,-
ORZ9	9"	6 párů	6/12/144 párů	15,-
ORZ10	10"	6 párů	6/12/144 párů	15,-



MÁČENÉ RUKAVICE SPLIT

- šitý bavlněný úplet celomáčený v nitrilu
- tuhá manžeta
- CE, EN388 (4211)

Objednávací kód	Velikost	Min. objednávací množství	Ks v balení	Cena Kč/ks
ORSP10	10"	6 párů	6/12/144 párů	25,80



POVRSTVENÉ RUKAVICE BORA

- šitý bavlněný úplet
- dlaň a prsty povrstvené drobnými PVC terčičky
- CE

Objednávací kód	Velikost	Min. objednávací množství	Ks v balení	Cena Kč/ks
ORB6	6"	12 párů	12/50/600 párů	15,10
ORB8	8"	12 párů	12/50/600 párů	15,10
ORB10	10"	12 párů	12/50/600 párů	15,10
ORB12	11"	12 párů	12/50/600 párů	15,10





CELOKOŽENÉ RUKAVICE PD-08

- bílá lícová hovězina
- štípenka na hřbetní straně
- stříh driver
- pruženka na zápěstí
- CE, EN388 (2132)

Objednací kód	Velikost	Min. objednácní množství	Ks v balení	Cena Kč/ks
ORPD8	8"	6 párů	6/12/120 párů	59,-
ORPD10	10"	6 párů	6/12/120 párů	59,-
ORPD11	11"	6 párů	6/12/120 párů	59,-



KOMBINOVANÉ RUKAVICE ASTRA RED

- jemná kozíková lícovka ve dlani
- celokožený ukazovák
- hřbet z bavlněného úpletu
- suchý zip na zápěstí
- CE, EN388 (2132)

Objednací kód	Velikost	Min. objednácní množství	Ks v balení	Cena Kč/ks
ORA7	7"	6 párů	6/12/120 párů	53,-
ORA9	9"	6 párů	6/12/120 párů	53,-
ORA10	10"	6 párů	6/12/120 párů	53,-
ORA11	11"	6 párů	6/12/120 párů	53,-



KOMBINOVANÉ RUKAVICE TERST

- silná jednodílná štípaná kůže
- hřbet a manžeta z bavlněné tkaniny
- podšívká ve dlani
- CE, EN388 (4133)

Objednací kód	Velikost	Min. objednácní množství	Ks v balení	Cena Kč/ks
ORT105	10,5"	6 párů	6/12/60párů	44,-



PROTIŘEZNÉ RUKAVICE TONGA

- bezezvě pletené rukavice se středním stupněm ochrany
- dlaň a prsty povrstvené polyuretanem
- neobsahují DMF
- flexibilní, prodyšné, pratelné
- CE, EN388 (4342)

Objednací kód	Velikost	Min. objednácní množství	Ks v balení	Cena Kč/ks
ORT06	6"	12 párů	6/12/120 párů	86,-
ORT08	8"	12 párů	6/12/120 párů	86,-
ORT010	10"	12 párů	6/12/120 párů	86,-



CHEMICKÉ RUKAVICE ECONOHANDS

- přírodní latex, 0,35 mm, velurová úprava
- délka 30,5 cm
- CE, EN388 (1010x), EN374

Objednací kód	Velikost	Min. objednácní množství	Ks v balení	Cena Kč/ks
OREC7	7"	6 párů	6/12/144 párů	20,-
OREC8	8"	6 párů	6/12/144 párů	20,-
OREC10	10"	6 párů	6/12/144 párů	20,-





UNIVERZÁLNÍ RUKAVICE MAFLEX FOAM

- bežešvý nylonový úplet povrstvený pěnovým nitrilem na dlani a prstech
- pružná manžeta
- vhodné do mírně mastného prostředí
- CE, EN388 (4131)

Objednávací kód	Velikost	Min. objednávací množství	Ks v balení	Cena Kč/ks
ORM7	7"	6 párů	6/12/240 párů	36,-
ORM9	9"	6 párů	6/12/240 párů	36,-
ORM10	10"	6 párů	6/12/240 párů	36,-



UNIVERZÁLNÍ RUKAVICE SLIM

- nylonové povrstvené rukavice
- extra tenká vrstva polyuretanu zajišťující maximální cit při práci
- CE, EN388 (2121)

Objednávací kód	Velikost	Min. objednávací množství	Ks v balení	Cena Kč/ks
ORSL6	6"	6 párů	6/12/240 párů	23,-
ORSL8	8"	6 párů	6/12/240 párů	23,-
ORSL10	10"	6 párů	6/12/240 párů	23,-









OPTIMA
PRECISE